



# Схема санітарного очищення населених пунктів Гірської сільської ради, Бориспільського району, Київської області

Директор



Ігор СЛПЕЦЬ

2022 рік

## ЗМІСТ

Вступні положення	5
Терміни та визначення	6
Розділ 1. Характеристика населених пунктів як об'єктів санітарного очищення	12
1.1 Природно-кліматичні умови	12
1.2 Існуючий стан і перспективи розвитку	14
1.3 Цільові програми та нормативні акти в сфері санітарного очищення	18
1.4 Наявність аварійно-рятувальної техніки та протипожежне забезпечення	21
1.5 Техніко-економічна оцінка існуючого стану санітарного очищення	22
1.6 Рівень охоплення планово-регулярною системою санітарного очищення	22
1.7 Підприємства в сфері санітарного очищення	22
1.8 Роздільне збирання окремих компонентів твердих побутових відходів	22
1.9 Тверді побутові відходи (ТПВ)	23
1.10 Великогабаритні та ремонтні відходи	23
1.11 Небезпечні відходи в складі побутових	24
1.12 Специфічні відходи (лікарняні, ветлікарень тощо)	24
1.13 Рідкі відходи	25
1.14 Вторинна сировина	25
1.15 Контейнери	25
1.16 Контейнерні майданчики	27
1.17 Несанкціоновані сміттєзвалища	28
1.18 Урни	28
1.19 Графіки вивезення відходів	30
1.20 Транспортні засоби для збирання та перевезення побутових відходів	30
1.21 Миття та дезінфекція спецавтотранспорту та контейнерів	32
1.22 База утримання спецавтотранспорту для збирання та перевезення побутових відходів	32
1.23 Тарифи на послуги з вивезення побутових відходів	32
1.24 Норми надання послуг з вивезення побутових відходів	32
1.25 Сортування, перероблення, знешкодження та захоронення відходів	33
1.26 Полігон твердих побутових відходів	33
1.27 Перспективні плани по переробленню та захороненню відходів	35
1.28 Поводження з безпритульними тваринами	35
1.29 Громадські туалети (вбиральні)	36
1.30 Прибирання об'єктів благоустрою	36
1.31 Літнє прибирання вулично-дорожньої мережі	37
1.32 Зимове прибирання вулично-дорожньої мережі	37
1.33 Прибирання парків та скверів	38
1.34 Техніка для прибирання	38
1.35 Бази утримання спецтехніки для прибирання	39
1.36 Місце заправлення водою поливо-мийних машин	39
1.37 Місце піскобази	39
1.38 Снігозвалище	39
1.39 Водостічна мережа (зливова каналізація)	40
1.40 Небезпечні відходи у складі побутових відходів, вилучені під час прибирання	40
Розділ 2 Перспективні заходи з вивезення, перероблення та захоронення відходів	41
2.1 Загальні положення	41
2.2 Завдання вдосконалення планово-регулярної системи	47
2.3 Прогноз зміни об'єму утворення побутових відходів	48
2.4 Розрахункові об'єми утворення побутових відходів	48
2.5 Вдосконалення та впровадження системи роздільного збирання відходів	51
2.6 Збирання твердих побутових відходів	59
2.7 Збирання великогабаритних та ремонтних відходів	59

2.8 Збирання небезпечних відходів	60
2.8.1 Місце тимчасового зберігання небезпечних відходів у складі побутових	64
2.9 Збирання рідких побутових відходів	64
2.9.1 Місце приймання рідких побутових відходів	65
2.10 Вторинна сировина	65
2.11 Контейнери	66
2.11.1 Контейнери для ТПВ	67
2.11.2 Контейнери для великогабаритних та будівельних відходів	70
2.11.3 Контейнери для небезпечних відходів	70
2.12 Потреба в контейнерах для збирання твердих побутових відходів	71
2.13 Миття та дезінфекція контейнерів	72
2.14 Безконтейнерний метод збирання відходів	73
2.15 Основні принципи розміщення контейнерних майданчиків	74
2.16 Потреба в урнах	79
2.17 Сортування та перероблення побутових відходів	80
2.18 Вдосконалення системи первісного накопичення та збирання відходів	80
2.19 Перевезення побутових відходів	80
2.20 Транспортна схема перевезення	81
2.21 Потреба у смітєвозах	82
2.22 Потреба у асенізаційних машинах	84
2.23 Миття та дезінфекція спецавтотранспорту для перевезення відходів	86
2.24 Місце для миття та дезінфекції смітєвозів та асенізаційних машин	86
2.25 Можливості сортування, перероблення та захоронення відходів	86
2.26 Ділянка розміщення сміттесортувальної лінії	87
2.27 Перероблення відходів	88
2.28 Полігон твердих побутових відходів	88
2.29 Вимоги до відокремлення та передачі небезпечних відходів	88
Розділ 3. Заходи поводження з промисловими відходами III-IV класів небезпеки	89
3.1 Джерела утворення промислових відходів III-IV класів небезпеки	89
3.2 Промислові відходи III класу небезпеки	89
3.3 Виробники промислових відходів III класу небезпеки	89
3.4 Промислові відходи IV класу небезпеки	89
3.5 Виробники промислових відходів IV класу небезпеки*	90
3.6 Вимоги щодо видалення промислових відходів III-IV класів небезпеки	90
3.7 Захоронення промислових відходів III-IV класів небезпеки	90
Розділ 4. Заходи із прибирання об'єктів благоустрою	91
4.1 Обсяги робіт з утримання вулично-дорожньої мережі	91
4.2 Норми та об'єми вуличного змету	91
4.3 Зимове прибирання вулично-дорожньої мережі	91
4.3.1 Перелік і черговість робіт зимового прибирання	92
4.3.2 Обсяги зимового прибирання	92
4.3.3 Черговість посипки вулиць піско-соляною сумішшю	94
4.3.4 Місце піскобази	95
4.3.5 Місця складування снігу	95
4.4 Літнє прибирання вулично-дорожньої мережі	95
4.4.1 Перелік і черговість робіт літнього прибирання	95
4.4.2 Обсяги літнього прибирання вулиць і площ населеного пункту	98
4.4.3 Пункти заправління поливально-мийних машин водою	99
4.5 Прибирання об'єктів з відособленою територією	99
4.6 Потреба в засобах механізації для прибирання території	99
4.7 Зливова (дощова) каналізація	102
4.8 Заходи по прибиранню вулично-дорожньої мережі	103
Розділ 5. Інші заходи санітарного очищення	104

5.1 Поводження з безпритульними тваринами	104
5.1.1 Загальні положення	104
5.1.2 Поводження з безпритульними тваринами	105
5.1.3 Вилов безпритульних тварин	107
5.1.4 Варіанти поводження з безпритульними тваринами	108
5.1.5 Утилізація трупів тварин	109
5.1.6 Напрями розвитку сфери поводження з тваринами	109
5.2 Громадські вбиральні	110
5.2.1 Загальні положення	110
5.2.2 Розрахунок потреби в громадських вбиральнях	111
5.2.3 Прибирання та дезінфекція громадських вбиралень	112
Розділ 6. Вплив на навколишнє середовище	114
6.1 Загальні положення	114
6.2 Містобудівні обмеження	115
6.3 Екологічні обмеження	115
6.4 Санітарно-епідеміологічні обмеження	116
6.5 Протипожежні обмеження	116
6.6 Заходи на період дії надзвичайних ситуацій та особливого періоду	117
6.6.1 Нормативно-правове забезпечення	117
6.6.2 Організаційні заходи	118
6.6.3 Завдання і обов'язки суб'єктів господарювання	118
6.6.4 Види надзвичайних ситуацій в сфері санітарного очищення населеного пункту	119
6.6.5 Заходи з ліквідації наслідків дії надзвичайних ситуацій	119
6.6.6 Надзвичайні ситуації техногенного характеру	120
6.6.7 Надзвичайні ситуації природного характеру	120
6.6.8 Заходи на період дії особливого періоду	121
Розділ 7. Техніко-економічні показники та обсяги фінансування	122
7.1 Показники для розрахунку обсягів робіт	122
7.2 Потреба в обладнанні, машинах та механізмах	122
7.4 Основні техніко-економічні показники схеми санітарного очищення	126
Розділ 8. Висновки та рекомендації	129
Розділ 9. Перелік посилань та використаних джерел інформації	133
Розділ 10. Додатки (вихідні дані)	136
Додаток 1.1 Правила благоустрою на території Гірської сільської ради (Витяг)	137
Додаток 1.2 Тариф на послуги з вивезення твердих побутових відходів	142
Додаток 1.3 Норми надання послуг з вивезення твердих побутових відходів	144
Додаток 1.4 Довідка про об'єкти поводження з відходами	146
Додаток 1.5 Довідка про спецавтотранспорт для вивезення рідких відходів	148
Додаток 6.1 Інструкція щодо безпечного поводження з компонентами (складовими) небезпечних відходів у складі побутових відходів».....	149
Додаток 10.1 Технічне завдання .....	151
Додаток 10.2 Схема розташування с. Гора в системі розселення	153
Додаток 10.3 Генеральний план с. Гора. Основне креслення	154
Додаток 10.4 Генеральний план с. Затишне. Проектний план	155
Додаток 10.5 Генеральний план с. Мартусівка. Основне креслення	156
Додаток 10.6 Генеральний план с. Ревне. Проектний план	157
<b>ГРАФІЧНА ЧАСТИНА</b>	
Схема санітарного очищення Гірської сільської ради. Існуючий стан	158
Схема санітарного очищення Гірської сільської ради. Перспективний розвиток	159

## Вступні положення

«Схема санітарного очищення населених пунктів Гірської сільської ради, Бориспільського району, Київської області» розроблена на виконання вимог п. 5 ст. 10 Закону України «Про благоустрій населених пунктів», п. 15 ст. 30 Закону України «Про місцеве самоврядування в Україні», п. (ж) ст. 20, п. (б) ст. 21 Закону України «Про відходи», якими зобов'язано органи місцевого самоврядування забезпечити розроблення та затвердження схем санітарного очищення населених пунктів.

Закон України «Про відходи» регулює відносини, пов'язані з утворенням, збиранням і заготівлею, сортуванням, перевезенням, зберіганням, обробленням (переробленням), утилізацією, видаленням, знешкодженням та захороненням відходів, що утворюються в Україні. Дія Закону України «Про відходи» не поширюється на відносини у сфері поводження з побічними продуктами тваринного походження, не призначеними для споживання людиною.

Вимоги до складу та змісту схеми санітарного очищення населеного пункту визначаються ДБН Б.2.2-6-2013 «Склад та зміст схеми санітарного очищення населеного пункту».

Основними завданнями схеми санітарного очищення населених пунктів Гірської сільської ради є визначення:

- черговості здійснення заходів із санітарного очищення;
- обсягів робіт із санітарного очищення;
- систем і методів поводження з побутовими відходами;
- необхідної кількості спеціально обладнаних транспортних засобів для збирання та перевезення побутових відходів, машин, механізмів, устаткування та інвентарю для здійснення робіт із прибирання об'єктів благоустрою;
- доцільності проектування, будівництва, реконструкції, розширення об'єктів поводження з побутовими відходами, їх основних параметрів і місць розміщення;
- обсягів фінансування заходів, передбачених схемою.

У схемі передбачається використання передових технологій, технічних рішень, технологічного обладнання, які відповідають природоохоронним та санітарно-гігієнічним вимогам і забезпечують унеможливлення впливу шкідливих факторів на довкілля та здоров'я мешканців населених пунктів Гірської сільської ради.

Основні показники схеми розраховані на етап 15 років, у складі схеми, відповідно до технічного завдання, додатково виділено розрахунковий етап 5 років з визначенням орієнтовної вартості щодо його реалізації. Розрахункові показники схеми, що базуються на демографічному і соціально-економічному прогнозах, є орієнтовними.

Розроблення схеми санітарного очищення населених пунктів Гірської сільської ради виконано з дотриманням чинного законодавства на підставі вихідних даних згідно вимог ДБН Б.2.2-6-2013 «Склад та зміст схеми санітарного очищення населеного пункту» у складі текстових та графічних матеріалів, передбачених розділами 5 і 6 ДБН Б.2.2-6-2013 «Склад та зміст схеми санітарного очищення населеного пункту».

## Терміни та визначення

<b>безпритульні тварини</b>	- домашні тварини, що залишилися без догляду людини або утворили напіввільні угруповання, здатні розмножуватися поза контролем людини;	[3]
<b>великогабаритні відходи</b>	- тверді відходи, розміри яких перевищують 50×50×50 сантиметрів, що не дає змоги розмістити їх у контейнерах об'ємом до 1,1 куб. метра;	[23]
<b>вигрібна яма (вигріб)</b>	- інженерна споруда у вигляді поглиблення в землі, виконана з водотривкого матеріалу, призначена для збирання та зберігання рідких відходів, наземна частина якої обладнана щільно прилягаючою кришкою та решіткою для відокремлення твердих відходів;	[48]
<b>видалення відходів</b>	- здійснення операцій з відходами, що не призводять до їх утилізації;	[1]
<b>виробник відходів</b>	- фізична або юридична особа, діяльність якої призводить до утворення відходів;	[1]
<b>відведені місця чи об'єкти</b>	- місця чи об'єкти (місця розміщення відходів, сховища, полігони, комплекси, споруди, ділянки надр тощо), на використання яких отримано дозвіл на здійснення операцій у сфері поводження з відходами;	[1]
<b>відходи</b>	- будь-які речовини, матеріали і предмети, що утворилися у процесі виробництва чи споживання, а також товари (продукція), що повністю або частково втратили свої споживчі властивості і не мають подальшого використання за місцем їх утворення чи виявлення і від яких їх власник позбувається, має намір або повинен позбутися шляхом утилізації чи видалення;	[1]
<b>відходи як вторинна сировина</b>	- відходи, для утилізації та переробки яких в Україні існують відповідні технології та виробничо-технологічні і/або економічні передумови;	[1]
<b>власник відходів</b>	- фізична або юридична особа, яка відповідно до закону володіє, користується і розпоряджається відходами;	[1]
<b>джерело утворення побутових відходів</b>	- об'єкт, на якому утворюються побутові відходи (житловий будинок, підприємство, установа, організація, земельна ділянка);	[1]
<b>директивний час</b>	- час, установлений спеціалізованим організаціям для ліквідації ожеледиці і очищення проїзної частини від снігу після припинення снігопаду, завірюхи або утворення (виявлення) ожеледиці;	[40]
<b>експлуатаційне утримання</b>	- комплекс заходів щодо технічного нагляду, догляду та утримання вулично-дорожньої мережі населених пунктів;	[40]
<b>захоронення відходів</b>	- остаточне розміщення відходів при їх видаленні у спеціально відведених місцях чи на об'єктах таким чином, щоб довгостроковий шкідливий вплив відходів на навколишнє природне середовище та здоров'я людини не перевищував установлених нормативів;	[1]
<b>зберігання відходів</b>	- тимчасове розміщення відходів у спеціально відведених місцях чи об'єктах (до їх утилізації чи видалення);	[1]
<b>збирання відходів</b>	- діяльність, пов'язана з вилученням, накопиченням і розміщенням відходів у спеціально відведених місцях чи	[1]

<b>збирання і заготівля відходів як вторинної сировини</b>	об'єктах, включаючи сортування відходів з метою подальшої утилізації чи видалення;	[1]
<b>зимовий період</b>	- діяльність, пов'язана із збиранням, купівлею, прийманням, зберіганням, обробленням (переробленням), перевезенням, реалізацією і постачанням таких відходів переробним підприємствам на утилізацію, а також надання послуг у цій сфері;	[40]
<b>знешкодження відходів</b>	- зменшення чи усунення небезпечності відходів шляхом механічного, фізико-хімічного чи біологічного оброблення;	[1]
<b>каналізація (стічних вод)</b>	- комплекс мереж та інженерних споруд, а також технічних та санітарних заходів, які забезпечують організоване приймання, відведення та очищення стічних вод з подальшим їх використанням або випуском у водні об'єкти, а також перероблення відходів каналізаційних споруд для подальшої їх утилізації;	[12]
<b>контейнер для зберігання побутових відходів (контейнер)</b>	- металева або пластикова ємність, призначена для збирання та зберігання побутових відходів, виготовлена згідно з вимогами державних стандартів;	[48]
<b>контейнерний майданчик</b>	- спеціально обладнані майданчики для розміщення контейнерів для зберігання побутових відходів із зручними під'їздами для спеціально обладнаних транспортних засобів;	[17]
<b>локальні (автономні) очисні споруди</b>	- споруди та пристрої, що призначені для очищення стічних вод підприємства (абонента) перед їх скиданням в систему господарсько-побутової, виробничої або дощової каналізації чи використання в замкнутих схемах водного господарства підприємства;	[12]
<b>медичні відходи</b>	- відходи, що утворюються внаслідок медичного обслуговування у закладах, які в установленому порядку отримали ліцензію на провадження господарської діяльності з медичної практики (крім підприємств з виробництва фармацевтичної продукції та медичних відходів, що утворюються у побуті);	[49]
<b>небезпечні відходи</b>	- відходи, що мають такі фізичні, хімічні, біологічні чи інші небезпечні властивості, які створюють або можуть створити значну небезпеку для навколишнього природного середовища і здоров'я людини та які потребують спеціальних методів і засобів поводження з ними;	[1]
<b>небезпечні відходи у складі побутових відходів</b>	- відходи, що утворюються в процесі життя і діяльності людини в житлових та нежитлових будинках і мають такі фізичні, хімічні, біологічні чи інші небезпечні властивості, які створюють або можуть створити значну небезпеку для навколишнього природного середовища або здоров'я людини та які потребують спеціальних методів і засобів поводження з ними;	[23]

<b>несприятливі погодні умови</b>	- погодні умови, за яких не дозволяється виконання окремих видів дорожніх робіт відповідно до вимог нормативних документів, що регламентують їх проведення;	[40]
<b>Об'єкти поводження з відходами</b>	- місця чи об'єкти, що використовуються для збирання, зберігання, сортування, оброблення, перероблення, утилізації, видалення, знешкодження та захоронення відходів;	[1]
<b>оброблення (перероблення) відходів</b>	- здійснення будь-яких технологічних операцій, пов'язаних із зміною фізичних, хімічних чи біологічних властивостей відходів, з метою підготовки їх до екологічно безпечного зберігання, перевезення, утилізації чи видалення;	[1]
<b>ожеlediця (ожеlediць)</b>	- шар льоду чи зледенілого снігу, що утворюється на охолодженій вулично-дорожній мережі внаслідок замерзання атмосферних опадів або талої води;	[40]
<b>операції поводження з відходами</b>	- збирання, перевезення, зберігання, сортування, оброблення (перероблення), утилізація, видалення, знешкодження і захоронення відходів;	[1]
<b>органічна складова побутових відходів</b>	- залишки побутових відходів (продуктів харчування, паперу, текстилю тощо), що складаються з органічних речовин, які піддаються процесам біологічного розпаду (гниття);	[48]
<b>перевезення відходів</b>	- транспортування відходів від місць їх утворення або зберігання до місць чи об'єктів оброблення, утилізації чи видалення;	[1]
<b>планово-подвірна система збирання побутових відходів</b>	- система, за якою зібрані в контейнери побутові відходи перевозять на об'єкти поводження з відходами для їх подальшого оброблення (перероблення), утилізації, знешкодження чи захоронення;	[48]
<b>планово-поквартирна система збирання побутових відходів</b>	- система, яка не передбачає наявності контейнерів, а споживач самостійно завантажує побутові відходи у сміттєвоз, що прибуває за графіком;	[48]
<b>планово-регулярна система санітарного очищення</b>	- система санітарного очищення, що передбачає регулярне (за графіком) перевезення побутових відходів з населених місць до місць їх оброблення (перероблення), утилізації, видалення, знешкодження чи захоронення у терміни, визначені у Санітарних нормах;	[48]
<b>побутові відходи</b>	- відходи, що утворюються в процесі життя і діяльності людини в житлових та нежитлових будинках (тверді, великогабаритні, ремонтні, рідкі, крім відходів, пов'язаних з виробничою діяльністю підприємств) і не використовуються за місцем їх накопичення;	[1]
<b>поверхневі стічні води</b>	- стічні води, що утворюються внаслідок випадіння атмосферних опадів (дощу і танення снігу чи льоду), а також поливання/зрошення зелених насаджень, поливання або миття удосконалених покриттів тротуарів, проїжджої частини автодоріг і вулиць на сельбищних територіях населених пунктів та майданчиках об'єктів господарювання;	[12]



<b>поводження з відходами</b>	- дії, спрямовані на запобігання утворенню відходів, їх збирання, перевезення, сортування, зберігання, оброблення, перероблення, утилізацію, видалення, знешкодження і захоронення, включаючи контроль за цими операціями та нагляд за місцями видалення;	[1]
<b>помії</b>	- рідкі відходи, що утворюються під час прання, умивання, миття посуду та прибирання приміщень, приготування їжі та можуть містити залишки твердих відходів (поліетилен, папір, ганчір'я тощо);	[48]
<b>послуги з вивезення побутових відходів</b>	- збирання, зберігання та перевезення побутових відходів, що здійснюються у населеному пункті згідно з правилами благоустрою, затвердженими органом місцевого самоврядування;	[1]
<b>послуги з перероблення (оброблення) побутових відходів</b>	- здійснення будь-яких технологічних операцій, пов'язаних із зміною фізичних, хімічних чи біологічних властивостей побутових відходів, з метою підготовки їх до екологічно безпечного зберігання, перевезення, утилізації чи видалення;	[1]
<b>послуги з поведження з побутовими відходами</b>	- послуги з вивезення, перероблення та захоронення побутових відходів, що надаються в населеному пункті згідно з правилами благоустрою території населеного пункту, розробленими з урахуванням схеми санітарного очищення населеного пункту та затвердженими органом місцевого самоврядування;	[1]
<b>послуги із захоронення побутових відходів</b>	- послуги з остаточного розміщення побутових відходів після їх перероблення (оброблення) у спеціально відведених місцях чи на об'єктах таким чином, щоб довгостроковий шкідливий вплив відходів на навколишнє природне середовище та здоров'я людини не перевищував установлених нормативів;	[1]
<b>прибирання об'єктів благоустрою</b>	- захід санітарного очищення, що передбачає регулярне збирання та перевезення в установлені місця побутових відходів, видалення вуличного змету, листя, гілля, снігу, льоду тощо;	[48]
<b>приміщення для поведження з відходами</b>	- відповідне місце у закладі, де здійснюються приймання, знезараження або дезактивація відходів, тимчасове зберігання (накопичення) відходів, мийка та дезінфекція стійок-візків, контейнерів та іншого обладнання, що застосовується для переміщення відходів;	[49]
<b>притулки для тварин</b>	- притулки для тварин – неприбуткові установи, спеціально призначені та облаштовані для утримання безпритульних тварин;	[3]
<b>профілактична (превентивна) обробка проїзної частини</b>	- обробка проїзної частини перед початком снігопаду при отриманні попередження від метеорологічної служби про загрозу виникнення снігопаду з метою уникнення накатів та ожеледиці;	[40]
<b>ремонтні відходи</b>	- залишки речовин, матеріалів, предметів, виробів, що утворилися під час проведення у житловому будинку, окремій квартирі, будинку громадського призначення капітального та поточного ремонту, перепланування, переобладнання, прибудови тощо;	[23]

<b>рідкі відходи</b>	- побутові відходи, що утворюються у будинку за відсутності централізованого водопостачання та каналізації і зберігаються у вигрібних ямах;	[1]
<b>розміщення відходів</b>	- зберігання та захоронення відходів у спеціально відведених для цього місцях чи об'єктах;	[1]
<b>санітарне очищення територій населених місць (санітарне очищення)</b>	- комплекс планувальних, організаційних, санітарно-технічних та господарських заходів щодо збирання, зберігання, перевезення, оброблення (перероблення), утилізації, видалення, знешкодження і захоронення побутових відходів, включаючи небезпечні відходи у їх складі, що утворилися в населених місцях, а також прибирання об'єктів благоустрою з метою запобігання шкідливому впливу факторів середовища життєдіяльності на життя і здоров'я людини та майбутніх поколінь;	[48]
<b>система дощової (зливної) каналізації</b>	- система каналізації, що складається з комплексу мереж і інженерних споруд (елементів благоустрою) для приймання, відведення та очищення поверхневих стічних вод;	[12]
<b>складова побутових відходів, що не підлягає утилізації</b>	- залишки побутових відходів, що не можуть бути використані як вторинний матеріальний чи енергетичний ресурс;	[48]
<b>сніговий накат</b>	- ущільнення (трамбування) снігу колесами транспортних засобів;	[40]
<b>сортування відходів</b>	- механічний розподіл відходів за їх фізико-хімічними властивостями, технічними складовими, енергетичною цінністю, товарними показниками тощо з метою підготовки відходів до їх утилізації чи видалення;	[1]
<b>стічні води</b>	- води, що утворилися в процесі господарсько-побутової і виробничої діяльності (крім шахтних, кар'єрних і дренажних вод), а також відведені з забудованої території, на якій вони утворилися внаслідок випадання атмосферних опадів;	[1]
<b>схема санітарного очищення</b>	- документ, у якому містяться графічні та текстові матеріали щодо черговості здійснення заходів та обсягів робіт з санітарного очищення, систем і методів збирання, зберігання, перевезення, оброблення (перероблення), утилізації, видалення, знешкодження і захоронення побутових відходів, включаючи небезпечні відходи у їх складі, необхідної кількості сміттевозів, механізмів, устаткування та інвентарю, доцільності проектування, будівництва, реконструкції чи розширення об'єктів поводження з відходами, їх основні параметри і розміщення, орієнтовані капіталовкладення на будівництво і придбання технічних засобів;	[48]
<b>тверді відходи</b>	- залишки речовин, матеріалів, предметів, виробів, товарів, продукції, що не можуть у подальшому використовуватися за призначенням;	[1]
<b>утилізатор (подрібнювач) залишків харчових продуктів</b>	- пристрій для оброблення (перероблення) побутових відходів шляхом подрібнення залишків харчових продуктів та видалення їх у систему водовідведення;	[48]

<b>утилізація відходів</b>	- використання відходів як вторинних матеріальних чи енергетичних ресурсів;	[1]
<b>утримання вулично-дорожньої мережі у зимовий період</b>	- комплекс заходів щодо забезпечення безпечного та безперебійного руху на вулицях, дорогах, місцевих проїздах, тротуарах у зимовий період, що включає захист вулично-дорожньої мережі від сніжних заметів, боротьбу з ожеледицею та очищення від снігу;	[40]
<b>централізована система каналізації</b>	- система каналізації, що складається з комплексу мереж та інженерних споруд, для збирання та очищення стічних вод, перероблення відходів з цих споруд та відведення у водні об'єкти очищених вод (без комплексу мереж і споруд системи дощової каналізації).	[12]

**Скорочення:**

<b>ТПВ</b>	– тверді побутові відходи;
<b>ВВ</b>	– великогабаритні відходи;
<b>РВ</b>	– ремонтні відходи;
<b>НВ</b>	– небезпечні відходи;
<b>ПВ</b>	– побутові відходи;
<b>РПВ</b>	– рідкі побутові відходи;
<b>КМ</b>	– контейнерні майданчики;
<b>КОС</b>	– каналізаційні очисні споруди;
<b>СЗЗ</b>	– санітарно захисна зона;

**МОЗ України** – Міністерство охорони здоров'я України;

**МВС України** – Міністерство внутрішніх справ України;

**Санітарні норми** – «Державні санітарні норми та правила утримання територій населених місць» затверджені наказом Міністерства охорони здоров'я України від 17 березня 2011 р. № 145;

**Правила благоустрою** – «Правила благоустрою на території Гірської сільської ради» затверджені рішенням сільської ради від 18.02.2021 року № 249-8- VIII.

## Розділ 1. Характеристика населених пунктів як об'єктів санітарного очищення

Гірська сільська рада розташована в Бориспільському районі, в центрі лівобережної частини Київської області, на південний схід від м. Київ, адміністративним центром є с. Гора.

Відповідно до розпорядження КМУ від 12.06.2020 р. № 715-р «Про визначення адміністративних центрів та затвердження територій територіальних громад Київської області»<sup>1</sup> до складу Гірська сільська громада утворена внаслідок об'єднання трьох сільських рад: Гірської сільської ради (с. Гора), Ревнівської сільської ради (села Ревне, Затишне), Мартусівської сільської ради (с. Мартусівка).

Населення сільської ради становить 9850 жителів.



Рис. 1. Місцезнаходження на території України



Рис. 2. Місцезнаходження в межах Київської області

### 1.1 Природно-кліматичні умови

#### Клімат

Клімат на території сільської ради атлантико-континентальний, що характеризується теплим літом і м'якою, із частими відлигами зимою. Характеристика кліматичних умов, основних метеорологічних показників, необхідних для обґрунтування й прийняття планувальних рішень наведена за даними багаторічних спостережень по метеостанції «Бориспіль» (121 мБС).

Температура повітря: середньорічна + 6,7°C, абсолютний мінімум –36°C, абсолютний максимум + 39°C.

Розрахункова температура: самої холодної п'ятиденки –22°C, вентиляційна –10,1°C.

<sup>1</sup> Про визначення адміністративних центрів та затвердження територій територіальних громад Київської області // <https://www.kmu.gov.ua/npas/pro-viznachennya-administrativnih-a715r>

Опалювальний період: середня температура – 1,3°C, період – 192 доби.

Глибина промерзання ґрунту: середня 76 см, максимальна 130 см.

Тривалість безморозного періоду: середня 168 днів.

Середньорічна відносна вологість повітря – 77 %.

Атмосферні опади: середньорічна кількість – 495 мм: в т. ч. теплий період – 348 мм, холодний – 147 мм, середньодобовий максимум – 41 мм, спостережний максимум – 103 мм (20.07.1902 р.).

Висота снігового покриву: середньодекадна 28 см, максимальна 75 см.

Кількість днів із стійким сніговим покривом – 102.

Особливі атмосферні явища (прояв днів/рік): тумани – 46 днів, заметілі – 26 днів, грози – 30 днів, град – 1,5 днів, пилові бурі – 2,6 днів.

Максимальна швидкість вітру (можлива): 18 м/с – кожний рік, 20-21 м/с – один раз в 5-10 років, 22-23 м/с – один раз в 15-20 років.

Існуючий характер вітрового режиму переважно північно-західного напрямку. Повторюваність напрямків вітру і штилів наведено в таблиці 1.1.

Таблиця 1.1

#### Повторюваність напрямків вітру й штилів

Період року	Пн	ПнС	С	ПдС	Пд	ПдЗ	З	ПнЗ	Штиль
МС «Бориспіль» (216 мБС)									
Теплий період	14,0	11,1	8,4	10,6	9,4	12,9	13,9	19,7	8,3
Холодний період	9,4	8,8	9,6	17,6	11,8	16,4	12,4	14,0	3,2
Рік	12,0	10,0	9,0	14,0	11,0	14,0	13,0	17,0	6,0

Характеристика окремих елементів клімату подана за даними багаторічних спостережень на метеостанціях «Бориспіль», «Київ» та «Обсерваторія».

Досить часті тумани обумовлюють підвищений природний потенціал забруднення повітря і несприятливі умови розсіювання викидів в атмосферу.

Згідно будівельних норм, територія відноситься до ПВ підрайону, другого будівельно-кліматичного району.

#### Геологічна будова

Територія розташована на лісостеповій рівнині Придніпровської низовини. Поверхня території рівнинна. Абсолютні відмітки території змінюються від 121,0 до 131,0 м. Ухили поверхні не перевищують 10%. У геологічній будові території приймають участь кристалічні породи докембрію і продукти їх руйнування, відклади мезозою (породи тріасової, юрської, крейдової систем), кайнозою (палеогенової, неогенової і четвертинної систем). Район приурочений до північно-східного схилу Українського кристалічного масиву. Кристалічний фундамент складений глибоко метаморфізованими породами, залягає на глибині від 200 м до 900 м. Четвертинні відклади перекривають суцільним чохлам всю територію, залягаючи на розмитій поверхні неогенового, палеогенового і юрського віків. У віковому відношенні вони представлені нижньо-, середньо-, верхньочетвертинними та сучасними відкладами. Головну роль серед них відіграють алювіальні, еолово-делювіальні та еолово-алювіальні відклади. Літологічно вони представлені пісками, суглинками, лесами, лесовидними суглинками. Загальна товща четвертинних відкладів коливається від декількох метрів до десятків метрів, досягаючи в деяких місцях 100-125 м.

#### Гідрогеологічні умови

Територія в цілому недостатньо забезпечений водними ресурсами. Підземні водоносні горизонти відносяться до Дніпровського артезіанського басейну. За рівнем природного захисту і поверхні забруднення горизонти ґрунтових вод відносяться до категорії незахищених, основні водоносні горизонти - до захищених та умовно захищених. Згідно інженерно-будівельного зонування територія села розташована в зоні П-В, яка є сприятливою для всіх видів будівництва. Розрахункова температура для огорожуючих

конструкцій - 21 °С. Глибина промерзання ґрунту - 120 см. Ґрунтові води залягають на глибині більше 6 м. З містобудівної точки зору, територія визначена як сприятлива для будівництва (I категорія). Це території, що не потребують спеціальних заходів з інженерної підготовки.

### **Об'єкти природно-заповідного фонду**

В межах території об'єкти природно-заповідного фонду відсутні. Створення нових об'єктів природно-заповідного фонду на території населених пунктів сільської ради не передбачається.

## **1.2 Існуючий стан і перспективи розвитку**

Зручне географічне розташування населених пунктів Гірської сільської ради та транспортна доступність до місць прикладення праці (м. Київ та м. Бориспіль) створюють умови для подальшого урбанізованого розвитку. Перспективи розвитку населених пунктів Гірської сільської ради визначено Генеральними планами населених пунктів (с. Гора – рішення Гірської сільської ради №1054-45-VI від 25.04.2014 р., с. Мартусівка – рішення Мартусівської сільської ради №110-11-05 скл від 16.02.2017 р., с. Ревне - рішення Ревненської сільської ради №225-22- VIII від 14.11.2017 р. та с. Затишне - рішення Ревненської сільської ради №217-18-VIII від 08.06.2017 р. – План зонування).

### **Село Гора**

Село Гора - село в Бориспільському районі Київської області, розміщується на північний захід від м. Бориспіль за 2 км від околиці міста.

### **Населення**

Населення становить 6000 осіб, в тому числі яке проживає у багатоквартирній забудові – 830 осіб (23 будинки) та в садибній – 5170 осіб (2248 будинків). Згідно Генерального плану прогнозна чисельність населення на розрахунковий період до 2040 року становитиме 18000 жителів, в тому числі 12670 жителів садибної забудови, 330 жителів блокованої забудови та 5000 жителів багатоквартирної забудови.

## **Благоустрій та функціональне зонування**

### **Водопостачання**

В селі існують локальні системи водопостачання, які охоплюють частину споживачів. Джерелом для локальних систем є підземні водоносні горизонти. Для забору води в селі діють артезіанські свердловини, які виконані без дотримання усіх поясів зони санітарної охорони і не можуть використовуватися для потреб централізованого водопостачання села. Населення, що не забезпечене водопостачанням від локальних систем, користується шахтними колодзями, які розташовуються переважно на присадибних ділянках. В селі не вирішено у повній мірі питання протипожежного та технічного водопостачання.

#### *Проектні рішення Генерального плану*

На перспективний період передбачається продовження експлуатації локальних систем водопостачання для забезпечення водою існуючих об'єктів. Для забезпечення водопостачанням житлової, громадської забудови та виробничих об'єктів проектом передбачається будівництво централізованої системи водопостачання на господарсько-побутові та протипожежні потреби. Джерелом господарсько-питного водопостачання передбачається прийняти підземні водоносні горизонти. Потрібна кількість робочих водозабірних артезіанських свердловин на розрахунковий період прийнято 10 шт. Кількість резервних свердловин для водозабору становить 1 шт. Загальна розрахункова кількість свердловин для водопостачання складе 11 шт. Для системи централізованого

водопостачання проектом передбачається влаштування п'яти нових артезіанських свердловин.

Навколо проектних артезіанських свердловин пропонується передбачити зони санітарної охорони першого, другого та третього поясів. Проектом передбачається будівництво на території села двох водонапірних башт для зберігання в їх резервуарах регульовального та 10-ти хвилинного протипожежного запасу води.

Поливання та зрошування пропонується проводити водами з накопичувальних резервуарів очищених поверхневих вод, а також підземними водами (верховодкою) за допомогою технічних свердловин та шахтних колодязів. Поливання присадибних ділянок передбачається здійснювати від окремо розташованих на ділянках шахтних колодязів.

### **Водовідведення**

В центральній частині села існує система господарсько- побутового водовідведення, яка обслуговує частину громадських будівель та житлової забудови. Стічні води забудови надходять на насосну станцію каналізації (КНС), звідки напірним колектором перекачуються на поля фільтрації. Населення житлової забудови, яка не охоплена системою водовідведення, користується дворовими вбиральнями з водонепроникними вигребами.

#### *Проектні рішення за проектом Генерального плану*

Проектом передбачається влаштування централізованої системи водовідведення господарсько-побутових стічних вод. Для очищення господарсько-побутові стоки передбачається подавати на Бортницьку станцію аерації. Існуючі поля фільтрації передбачається вивести з експлуатації. Їх територію передбачається рекультивувати.

Проектом пропонується охоплення усіх проектних та існуючих (де є технічна можливість) територій села централізованим каналізуванням. Передбачається відведення стічних вод у межах усіх басейнів каналізування самопливними мережами на каналізаційну насосну станцію (КНС), що проектується для кожного басейну окремо. Від КНС напірними колекторами стічні води пропонується подавати до головної каналізаційної насосної станції ГКНС, будівництво якої передбачається на території рекультивованих полів фільтрації. За допомогою ГКНС та напірного колектора стічні води передбачається подавати на Бортницьку станцію аерації.

Для житлових будинків існуючої садибної забудови, централізоване каналізування яких технічно неможливе, передбачається влаштування локальних очисних споруд, що мають бути розташовані на присадибних ділянках. Проекти локальних очисних споруд мають бути погоджені з органами санітарного нагляду Бориспільського району Київської області.

### **Каналізація поверхневих вод**

В селі відсутнє централізоване відведення та очищення дощових та снігових вод.

#### *Проектні рішення за проектом Генерального плану*

Відведення дощових і снігових вод, а також надлишкових вод від поливання з території благоустрою і доріг проектною житловою забудовою, а також частини існуючої житлової забудови пропонується здійснювати закритою системою дощової каналізації, з відведенням найбільш забрудненої частини стоку на очисні споруди дощової каналізації, що проектується. Відведення дощових та снігових вод з решти території існуючої садибної забудови (не охопленої закритою системою дощової каналізації) пропонується здійснювати відкритою системою по поверхні. Пропонується передбачати окремі очисні споруди для усіх басейнів каналізування, які мають бути виконані за окремими проектами, погодженими з органами санітарного нагляду Бориспільського району Київської області.

Схему каналізування дощових та снігових вод закритою системою прийнято таку. Дощові води та води, що утворюються при таненні снігів, а також води від поливання вулиць, проїздів та площ з території кожного басейну каналізування самопливними мережами надходять до очисних споруд, що пропонується передбачати для кожного басейну окремо. Найбільш забруднену частину стоку (перші 20 хв. дощу), відповідно до

вимог ДБН В.2.5- 75:2013, ДСТУ-Н Б.2.5-71:2013 та ДСТУ 3013-95, пропонується очищувати на очисних спорудах. Очищені та умовно чисті води від очисних споруд пропонується подавати у накопичувальні резервуари очищених та умовно чистих поверхневих стоків. З накопичувальних резервуарів стічні води передбачається використовувати для поливання зелених насаджень та миття удосконалених покриттів у періоди відсутності дощів. Надлишок очищених та умовно чистих поверхневих стоків передбачається відводити на скидання у систему відведення поверхневих вод аеропорту «Бориспіль». Для очищення найбільш забрудненої частини поверхневих вод проектом пропонується використовувати водоочисні установки.

### **Газифікація**

Село газифіковано. Джерелом газопостачання села є ГРС «Бортницька», що розташована у селі Щасливе. Забезпечення газом споживачів здійснюється мережами високого, середнього та низького тисків.

### **Зонування території населеного пункту**

Село має чітко виражену, в більшій частині ортогональну, планувальну структуру. Забудова проводиться в західному та південному напрямках. На території села переважає садибна забудова. В селі здійснюється будівництво багатоповерхового будинку по вул. Науки та чинним Генеральним планом села Гора передбачена багатоповерхова забудова на півдні села. Громадські території, в основному, зосереджені вздовж головної вулиці, при в'їзді на територію села від автодороги М03. Виробнича зона зосереджена, переважно, в південній частині населеного пункту та частково в західній. В південній частині села розташовані території сільськогосподарського призначення.

Зелені насадження загального користування в межах населеного пункту представлені двома скверами розташованих по вулицях Л.Українки та Науки. В західній частині в межах населеного пункту частково присутні лісові масиви ДП Бориспільський лісгосп.

#### *Проектні рішення проекту Генерального плану*

Пропонується, в першу чергу освоєння територій в південній частині села Гора з проведенням реконструкції, перепрофілювання існуючих об'єктів чи їх санації та нового будівництва та вздовж автомагістралі. Проектними рішеннями пропонується включення території аеропорту, що розташована в адміністративних межах Гірської сільської ради. Територію, що розташована вздовж всієї території ДП МА «Бориспіль», пропонується освоювати для розвитку виробничої забудови.

### **Санітарне очищення**

В с. Гора здійснюється централізований збір та вивіз твердих побутових відходів. Потужності з переробки твердих побутових відходів на території села відсутні. На території села відсутні паспортизовані полігони твердих побутових відходів та сміттесортувальні лінії/сміттепереробні підприємства.

#### *Проектні рішення проекту Генерального плану*

На території передбачаються місця встановлення контейнерів для сміття. Будівництво полігону твердих побутових відходів та сміттесортувальної лінії/сміттепереробного підприємства не планується.

### **Село Затишне**

#### **Населення**

Населення становить 220 осіб. Кількість садибних будинків 96, багатоквартирних будинків немає.

На розрахунковий період Генеральним планом передбачається проживання 1240 осіб у садибній забудові яка становитиме 677 будинків.

#### **Площа населеного пункту**



Територія становить 75,22 га – на перспективу 182,8 га, протяжність вулиць з твердим покриттям – 6,39 км – на перспективу 20,05 км.

#### **Благоустрій території**

Централізоване водопостачання та водовідведення відсутнє. Генеральним планом передбачається облаштування централізованого водопостачання та водовідведення на усій території населеного пункту.

Пожежне депо відсутнє. Об'єкти природно-заповідного фонду відсутні.

#### **Санітарне очищення**

В с. Затишне здійснюється збір твердих побутових відходів в сміттєзбірні контейнери і централізований вивіз на полігон ТПВ що розташований в адміністративних межах Глибоцької сільської ради. На території села відсутні об'єкти поводження з відходами.

Генеральним планом не передбачається будівництво полігону твердих побутових відходів та сміттесортувальної лінії/сміттепереробного підприємства.

### **Село Мартусівка**

#### **Населення**

Населення за обліком становить 1580 осіб, в тому числі яке проживає у багатоквартирній забудові – 259 осіб (7 будинків) та в садибній – 1321 осіб (574 будинків).

Згідно Генерального плану прогнозна чисельність населення на розрахунковий період до 2040 року становитиме 2347 жителів, в тому числі 2088 жителів садибної забудови та 259 жителів багатоквартирної забудови.

#### **Площа населеного пункту**

Територія становить 310,8 га – на перспективу 1448,12 га, протяжність вулиць з твердим покриттям – 2,35 км, з ґрунтовим – 3,52 км, на перспективу 7,1 км.

#### **Благоустрій території**

Централізоване водопостачання та водовідведення наявне в зонах багатоквартирної забудови. Генеральним планом передбачається облаштування централізованого водопостачання та водовідведення на усій території населеного пункту.

Пожежне депо відсутнє. Об'єкти природно-заповідного фонду відсутні.

#### **Санітарне очищення**

В с. Мартусівка здійснюється збір твердих побутових відходів в сміттєзбірні контейнери і централізований вивіз на полігон ТПВ що розташований в адміністративних межах Глибоцької сільської ради. На території села відсутні об'єкти поводження з відходами.

Генеральним планом не передбачається будівництво полігону твердих побутових відходів та сміттесортувальної лінії/сміттепереробного підприємства.

### **Село Ревне**

#### **Населення**

Населення за обліком становить 2050 осіб, в тому числі яке проживає у багатоквартирній забудові – 473 осіб (13 будинків) та в садибній – 1577 осіб (685 будинків).

Згідно Генерального плану прогнозна чисельність населення на розрахунковий період до 2040 року становитиме 3530 жителів, в тому числі 3057 жителів садибної забудови та 473 жителів багатоквартирної забудови.

#### **Площа населеного пункту**

На розрахунковий період Генеральним планом передбачається проживання 3530 осіб, кількість садибних будинків 638 будинків, багатоквартирних будинків - 17.

Територія становить 251,6 га, на перспективу - 426,8 га, протяжність вулиць з твердим покриттям – 32,8 км, на перспективу - 50,06 км.

#### **Благоустрій території**

Централізоване водопостачання та водовідведення наявне в центральній частині. Генеральним планом передбачається облаштування централізованого водопостачання та водовідведення на усій території населеного пункту.

Пожежне депо відсутнє. Об'єкти природно-заповідного фонду відсутні.

#### **Санітарне очищення**

В с. Ревне здійснюється збір твердих побутових відходів в сміттєзбірні контейнери і централізований вивіз на полігон ТПВ що розташований в адміністративних межах Глибоцької сільської ради. На території села відсутні об'єкти поводження з відходами.

Генеральним планом не передбачається будівництво полігону твердих побутових відходів та сміттесортувальної лінії/сміттепереробного підприємства.

#### **Об'єкти природно-заповідного фонду, формування екомережі**

На території населених пунктів Гірської сільської ради відсутні об'єкти природно-заповідного фонду. Створення нових об'єктів природно-заповідного фонду на території сільської ради не передбачається.

### **1.3 Цільові програми та нормативні акти в сфері санітарного очищення**

**1) Програма поводження з побутовими відходами на території Гірської сільської ради Бориспільського району Київської області на 2021- 2025 роки** (затверджена рішенням Гірської сільської ради від 20 березня 2021 року № 292-10-VIII)

Метою розроблення та реалізації Програми є зменшення впливу ПВ на довкілля, покращення санітарного стану населених пунктів Гірської сільської ради та покращення умов проживання мешканців.

Основними завданнями Програми є створення системи поводження з ПВ заснованої на нових технологіях для вирішення наявних проблем у короткостроковій перспективі та підготовки матеріальної, інформаційної і фінансової бази для управління ПВ на території Гірської сільської ради на довгострокову перспективу.

Основні цілі Програми:

- повне охоплення території сільської ради послугами зі збору та вивезення ПВ;
- встановлення контейнерів та облаштування контейнерних майданчиків;
- удосконалення процесу роздільного збирання ПВ;
- зменшення частки відходів, що захоронюються на полігонах ТПВ;
- удосконалення нормативно-методичного, організаційного, інформаційного та іншого забезпечення сфери поводження з ПВ;
- підвищення рівня відповідальності та екологічної культури населення.

#### **9. Завдання та заходи програми**

##### **Заходи щодо забезпечення реалізації програми та удосконалення системи управління у сфері поводження зі стихійними сміттєзвалищами**

Проведення просвітницьких заходів стосовно поводження з відпрацьованими люмінесцентними лампами, хімічними джерелами струму.

Підготовка інформаційно-аналітичних матеріалів щодо реалізації Програми у сфері поводження з відпрацьованими люмінесцентними лампами, хімічними джерелами струму.

Проведення просвітницьких заходів стосовно поводження з органічними відходами.

Підготовка інформаційно-аналітичних матеріалів щодо реалізації Програми у сфері поводження з органічними відходами.

Проведення просвітницьких заходів стосовно попередження утворення стихійних сміттєзвалищ на території Гірської сільської ради.

Підготовка інформаційно-аналітичних матеріалів щодо реалізації Програми у сфері поводження зі стихійними сміттєзвалищами.

Створення та ведення системи моніторингу у сфері поводження з відпрацьованими люмінесцентними лампами, ртутними термометрами та хімічними джерелами струму.

Створення та ведення системи моніторингу у сфері поводження зі стихійними сміттєзвалищами.

Організація пунктів з роздільного збирання відпрацьованих люмінесцентних ламп, ртутних термометрів та хімічних джерел струму.

Організація та забезпечення транспортування відпрацьованих люмінесцентних ламп, ртутних термометрів та хімічних джерел струму на зберігання та утилізацію.

**2) Програма благоустрою населених пунктів Гірської сільської територіальної громади на 2021 - 2025 роки** (затверджена рішенням Гірської сільської ради від 29.01.2021 року № 213-6-VIII).

### **2. Мета програми**

Основною метою Програми є реалізація комплексу заходів щодо забезпечення утримання в належному санітарно-технічному стані комунальних закладів, очищення та озеленення територій, ... санітарної очистки ....

Програмою передбачається проведення роботи в наступних напрямках:

- покращення зовнішнього вигляду та санітарного стану населених пунктів (організація роботи по прибиранню населених пунктів, забезпечення своєчасного і повного збору та вивезення ТПВ та нечистот, запобіганню виникнення стихійних сміттєзвалищ, удосконалення облаштування контейнерних майданчиків, ремонт та заміна контейнерів для збору сміття, тощо.

### **3. Обґрунтування шляхів і засобів, реалізації заходів Програми**

Санітарна очистка:

- організація та вдосконалення роботи по прибиранню та вивозу ТПВ на сміттєзвалище;  
- розрахунок необхідної техніки та її використання для забезпечення належної санітарної очистки сіл громади.

**3) Програма врегулювання чисельності безпритульних тварин на території Гірської сільської ради на 2021-2025 роки** (затверджена рішенням Гірської сільської ради від 24.12.2020 року № 110-4-VIII)

### **1. Загальні положення**

1.3. Програма поширює свою дію лише на безпритульних тварин, тобто тварин, що залишились без догляду людини або утворили напіввільні угруповання, здатні розмножуватися поза контролем, у тому числі на тварин, незалежно від породи, належності та призначення, що мають нашійники з номерними знаками і намордники, але знаходяться без власника на вулицях, площах, ринках, у скверах, садах, дворах та інших громадських місцях.

### **3. Мета і завдання Програми**

1. Основною метою Програми є зменшення кількості безпритульних тварин на території Гірської сільської ради на основі гуманного та відповідального ставлення до них, забезпечення громадського контролю за дотриманням правил утримання тварин та прийняттям рішень щодо здійснення евтаназії тварин, вживання заходів щодо охорони тваринного світу і створення більш комфортних умов для життя людей.

Для досягнення поставленої мети передбачається виконання таких завдань:

1.1. Виконання заходів з відлову, стерилізації, щеплення, профілактичних обробок безпритульних тварин;

1.2. Підписання відповідних договорів з притулками для безпритульних тварин для їх утримання;

1.3. Розробка та впровадження системи обліку, реєстрації та ідентифікації безпритульних тварин;

1.4. Розробка і впровадження системи інформаційно-просвітницьких заходів щодо гуманного поводження з безпритульними тваринами, прилаштування безпритульних тварин, пропагування стерилізації домашніх тварин тощо.

### **5. Заходи з реалізації Програми**

1. Підписання договору з притулками для безпритульних тварин на тримання тварин доставлених виконавцем Програми.

2. Заходи з відлову безпритульних тварин, їх кастрації та стерилізації, підбору трупів тварин проводять виконавці програми з якими укладено відповідний договір Гірською сільською радою.

3. Створення та ведення бази даних безпритульних тварин (відповідно до присвоєних ідентифікаційних номерів) проводить виконавець Програми з яким укладено відповідний договір Гірською сільською радою.

4. Проведення заходів з ідентифікації тварин (кліпсування) проводить виконавець Програми з яким укладено відповідний договір Гірською сільською радою.

5. Проведення тематичних лекцій, семінарів, круглих столів та конференцій проводять виконавці згідно укладених договорів Гірською сільською радою.

6. Видання та розповсюдження тематичних друкованих видань: буклетів, плакатів, пам'яток для проведення просвітницької роботи серед мешканців проводить відповідні підрядники при підписанні договору з Гірською сільською радою.

### **6. Організація контролю за ходом виконання Програми**

1. Контроль за виконання Програми відповідно до своїх повноважень забезпечує Постійна комісія з питань комунальної власності, житлової політики, комунального господарства, транспорту, енергозбереження та благоустрою.

**4) Програма житлово-комунального господарства та капітального будівництва на території Гірської сільської територіальної громади Бориспільського району Київської області на 2021 - 2025 роки (затверджена рішенням Гірської сільської ради від 29.01.2021 року № 213-6-VIII).**

### **3. Шляхи реалізації Програми**

Реалізація Програми відбуватиметься шляхом виконання містобудівних, організаційних, інженерно-технічних, екологічних та економічних заходів, що забезпечать комплексний благоустрій території та сприятливе для життєдіяльності людини середовище, покращить стан житлового-фонду та інженерних мереж.

Для досягнення мети Програми необхідно вирішити питання щодо:

створення системи поводження з побутовими відходами, сортування та утилізації вторинних ресурсів, розробка схеми санітарної очистки території сільської ради;

- перехід від оплати комунальних послуг за нормами споживання до оплати за обсягами їх фактичного споживання.

### **6. Очікувані результати**

Виконання Програми дасть змогу забезпечити:

- підвищення рівня якості послуг, що надаються населенню з питань благоустрою, санітарної очистки, озеленення, вуличного освітлення та ін.;

- зменшення шкідливого впливу побутових відходів на навколишнє природне середовище та здоров'я людини;

- створення умов для очищення від забруднення побутовими відходами.

**5) Програма запобігання і ліквідації наслідків надзвичайних ситуацій техногенного та природного характеру, оперативного реагування гірської сільської ради на 2020-2022 ради (затверджена рішенням Гірської сільської ради від «28» березня 2020 року № 1778-90-VII)**

### **II. Мета та основні завдання**

Метою Програми є розв'язання проблеми захисту населення і територій від надзвичайних ситуацій техногенного та природного характеру, ліквідації наслідків стихійного лиха в інтересах безпеки окремої людини, громади сільської ради, довкілля.

Зокрема :

- відновлення та забезпечення проїзду на дорогах, що пролягають на території сільської ради в період снігопадів та ожеледиці.

#### 1.4 Наявність аварійно-рятувальної техніки та протипожежне забезпечення

Територія населених пунктів Гірської сільської ради обслуговується 23 ДПРЧ (м. Бориспіль, вул. Шевченка, 20а) та підрозділом місцевої пожежної охорони МПО (с. Гора, вул. Науки, 1) в яких наявно 5 одиниць аварійно-рятувальної техніки (таблиця 1.2):

Таблиця 1.2

##### Наявність аварійно-рятувальної техніки

№	ДПРЧ/МПО	Марка машини	Кількість,
1	23 ДПРЧ	АЦ-40/4 (43253) 247.01	1
2	23 ДПРЧ	АЦ-60 (530927) 515М	1
3	23 ДПРЧ	АД-30 (131) ПМ 506	1
4	23 ДПРЧ	АЦ-40 (131) 137 А	1
5	МПО с. Гора	АЦ-3-40 (433371 703)	1
	Всього		5

Зовнішнє протипожежне водопостачання с. Гора забезпечується від 31-го пожежного гідранта та 2-х водонапірних веж, в с. Мартусівка – від 1-го пожежного гідранта та 1-ї водонапірної вежі, в с. Ревне – від 3-х пожежних гідрантів.

##### *Проектні рішення за проектом Генерального плану*

Для протипожежної безпеки с. Гора передбачається використання раніше запроєктованого пожежного депо на три пожежні автомобілі, будівництво якого передбачено в північній частині села. Депо має обслуговувати виробничу та житлову зони території села.

Протипожежний запас води з урахуванням тригодинного зовнішнього гасіння пожежі і 120-ти хвилинного внутрішнього гасіння однієї пожежі, при одночасному забезпеченні потреб у воді на інші потреби, пропонується зберігати у резервуарах чистої вод будівництво яких передбачається на території станції водопідготовки. У період гасіння пожежі передбачається включення пожежних насосів, встановлення яких також передбачається на території станції водопідготовки.

Зовнішнє пожежогасіння на території села передбачається від пожежних гідрантів, що мають бути встановлені на кільцевих водопровідних мережах. Відстань між пожежними гідрантами має бути такою, щоб забезпечувати гасіння будь-якої будівлі, що обслуговується мережею, не менше ніж від двох гідрантів (пункт 12.16 ДБН В.2.5 - 74:2013 «Водопостачання. Зовнішні мережі та споруди»). Пожежні гідранти необхідно розташовувати уздовж вулиць на відстані не більше ніж 2,5 м від краю проїзної частини, але не ближче ніж 5 м. від стін будівель. При цьому відстань до будівель і споруд, або їх частин, що обслуговуються гідрантами, не повинна перевищувати 200 м. по дорогах з твердим покриттям (пункти 12.16 та 13.3.4 ДБН В.2.5- 74:2013 «Водопостачання. Зовнішні мережі та споруди»). Внутрішнє пожежогасіння передбачається від пожежних кран-комплектів за ДСТУ4401-2:2005, встановлених всередині будівель. Автоматичне пожежогасіння передбачається від спринклерних установок відповідно до вимог ДСТУ Б EN 12845 та ДБН В.2.5-56:2014.

Для протипожежного водопостачання виробничих підприємств передбачається влаштування окремих систем зовнішнього та внутрішнього протипожежного водопостачання. На території підприємств передбачається встановлення пожежних резервуарів для зберігання протипожежного запасу води, пожежної насосної станції та внутрішньо-майданчикових кільцевих мереж протипожежного водопроводу з пожежними гідрантами.

## 1.5 Техніко-економічна оцінка існуючого стану санітарного очищення

### Загальні положення

Санітарне очищення території населених пунктів Гірської сільської ради регламентується чинним законодавством України та рішеннями органу місцевого самоврядування якими визначено порядок забезпечення санітарного очищення населених пунктів.

## 1.6 Рівень охоплення планово-регулярною системою санітарного очищення

В населених пунктах Гірської сільської ради утворюються всі види побутових відходів, а саме: тверді, великогабаритні, ремонтні та рідкі, окремі компоненти, що є у складі твердих побутових відходів, включаючи небезпечні відходи. Утворювачами відходів є населення яке проживає в багатоквартирних будинках, одноквартирних будинках з присадибною ділянкою та бюджетні заклади (школи, дитячі дошкільні заклади, тощо) і небюджетні підприємства (магазини, кафе, тощо). В населених пунктах впроваджено єдину планово-регулярну систему санітарного очищення на усій території населеного пункту. Збір твердих побутових відходів від багатоквартирних будинків, одноквартирних будинків з присадибною ділянкою, установ та організацій проводиться за планово-регулярною системою.

## 1.7 Підприємства в сфері санітарного очищення

В сфері санітарного очищення населених пунктів Гірської сільської ради працюють КП «Горянин» Гірської сільської ради яке забезпечує вивезення твердих побутових відходів та рідких відходів, прибирання вулично-дорожньої мережі та ПП «НВП «Гідроресурс» які мають статус виконавця послуг з вивезення відходів (таблиця 1.3). З окремих об'єктів благоустрою (житлові комплекси, підприємства та організації) вивезення твердих побутових відходів здійснюється приватними спеціалізованими перевізниками побутових відходів (напр. ТОВ «ФІРМА «ВОЛОДАР – РОЗ») за окремими договорами з утворювачами відходів.

Таблиця 1.3

Підприємства в сфері санітарного очищення

№	Назва підприємства	Адреса	Функціональне призначення
1	КП «Горянин» Гірської сільської ради	с. Гора, вул. Центральна, 5	Вивезення твердих побутових відходів, рідких побутових відходів, прибирання
2	ПП «Науково-виробниче підприємство Гідроресурс»	м Київ, пров. Бутишева, 10, оф. 5	Вивезення твердих побутових відходів

Вивезення рідких побутових відходів здійснюють КП «Горянин» та приватні перевізники в яких наявний відповідний спецавтотранспорт.

## 1.8 Роздільне збирання окремих компонентів твердих побутових відходів

На території населених пунктів впроваджено роздільне збирання ресурсоцінних компонентів твердих побутових відходів здійснюється в контейнери для роздільного збирання відходів які розміщені як на загальних контейнерних майданчиках так і на спеціалізованих контейнерних майданчиках (див фото нижче).



Фото. Контейнерний майданчик в с. Гора



Фото. Збирання вторсировини с. Гора



Фото. Контейнерний майданчик в с. Гора



Фото. Роздільне збирання в бюджетних установах в с. Гора

Пункти прийому вторинної сировини на території населених пунктів відсутні.

### 1.9 Тверді побутові відходи (ТПВ)

Збір твердих побутових відходів здійснюється контейнерним та безконтейнерним методами.

За контейнерним методом змішані ТПВ збираються в стандартні незмінювані контейнери місткістю 1,1 м<sup>3</sup> розміщені на контейнерних майданчиках в зонах багатоквартирної забудови та садибної забудови, на території установ та підприємств.

Вторинна сировина збирається в стандартні незмінювані контейнери місткістю 1,1 м<sup>3</sup> та сітчасті контейнери місткістю 1,5 м<sup>3</sup> розміщені на контейнерних майданчиках в зонах багатоквартирної забудови та садибної одноквартирної забудови.



Фото. Контейнерний метод збирання ТПВ

За безконтейнерним методом збирання ТПВ проводиться на території індивідуальної (садибної) забудови населених пунктів громади де немає контейнерів. Збирання ТПВ за безконтейнерним методом проводиться мешканцями в полімерні пакети (чи іншу тару) і завантажуються в сміттєзбиральний транспорт, який рухається за встановленим маршрутом і графіком, і вивозяться на перероблення та захоронення.

### 1.10 Великогабаритні та ремонтні відходи

Під час надання послуг з поводження з побутовими відходами великогабаритні та ремонтні відходи вивозяться окремо від інших видів побутових відходів.

На час ремонту будинків (квартир в житлових будинках) на територіях дворів відводиться місце балансоутримувачем для тимчасового складання ремонтних відходів, великогабаритних відходів, старих меблів, побутової техніки тощо, які вивозяться транспортом комунальних підприємств за заявкою.

Для збирання великогабаритних та будівельних відходів окремими забудовниками в зонах нового будівництва на період проведення ремонтів житла встановлюються спеціальні контейнери місткістю 15 м<sup>3</sup>.



Фото. Контейнер 15 м<sup>3</sup> для збирання ремонтних відходів

Накопичення великогабаритних та ремонтних відходів часто відбувається без використання спеціальних контейнерів (насіпом на контейнерних майданчиках). В таких випадках КП «Горяни» оперативно вивозять стихійно накопичені великогабаритні та ремонтні відходи.

### 1.11 Небезпечні відходи в складі побутових

Системи збирання використаних батарейок (небезпечних відходів в складі побутових відходів) впроваджена в окремих громадських будівлях як громадська акція шляхом збирання в картонні коробки (фото нижче).

Зібрані батарейки вивозяться на утилізацію спецавтотранспортом ТОВ «Екологічні інвестиції» (м. Київ, вул. Верхній Вал, 4а, оф. 315А - ліцензія Мінприроди України (наказ №235 від 25.06.2018 року) згідно з договором на екологічні послуги (код за ДК 021:2015-905100005 - Утилізація сміття та поводження зі сміттям).



Фото. Збирання небезпечних відходів в бюджетних закладах

Окрім цього здати використані батарейки можна в районному центрі м. Бориспіль в магазинах мережі «Watsons» за адресами: вул. Київський шлях, 2/6 (ТЦ «Aeromall») та вул. Київський Шлях, 76.

Небезпечні побутові відходи від установ, організацій та підприємств передаються на утилізацію спеціалізованим підприємствам за відповідними договорами.

### 1.12 Специфічні відходи (лікарняні, ветлікарень тощо)

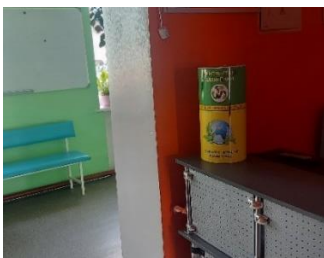
#### Медичні відходи

Медичні небезпечні відходи, що утворюються в медичних закладах, передаються на утилізацію на спеціалізовані підприємства, з якими утворювачі відходів укладають відповідні



договори.

### **Відходи транспортних засобів**

В населених пунктах Гірської сільської ради відсутня система поводження з відходами транспортних засобів. Підприємства, що займаються експлуатацією, ремонтом та обслуговуванням транспортних засобів, і в яких утворюються дані відходи (моторні масла, акумулятори, шини, тощо), заключають договори з організаціями, які займаються утилізацією відходів. Відходи транспортних засобів від приватних осіб часто вивозяться самостійно.

### **Відходи зеленого господарства**

Відходи зеленого господарства збираються в місцях утворення (при виконанні робіт працівниками комунальних підприємств, наприклад, при підстриганні газонів) або накопичуються на контейнерних майданчиках, після чого транспортуються спеціалізованим транспортом на захоронення надавачем послуг з вивезення ТПВ.

### **Змет та сміття території населеного пункту**

Змет та сміття із прибудинкових територій багатоквартирної забудови збираються і складуються у спеціально відведених місцях після чого транспортуються спеціалізованим транспортом на захоронення надавачем послуг з вивезення ТПВ.

Змет та сміття із вулично-дорожньої мережі збираються періодично по мірі накопичення і необхідності (значний рівень накопичення) механізованим способом (окремі вулиці) або вручну і вивозиться спеціалізованим транспортом надавачем послуг з вивезення ТПВ.

## **1.13 Рідкі відходи**

В індивідуальних житлових будинках за відсутності централізованого водовідведення для збирання рідких побутових відходів застосовуються септики та вигрібні ями, з яких рідкі відходи періодично видаляються на каналізаційні очисні споруди, де їх знешкоджують.

Вивезення рідких побутових відходів здійснюється спеціалізованим автотранспортом (асенізаційними машинами) до офіційно встановлених КП ВКГ «Бориспільводоканал» місць скиду до мереж централізованої каналізації: м. Бориспіль, вул. Чернігівська, (біля каналізаційної насосної станції №9 або на каналізаційні очисні споруди с. Проліски Щасливської сільської ради.

Для вивезення відходів використовуються асенізаційна машина КП «Горянин» та інших підприємств які мають відповідний спецавтотранспорт і надають послуги з вивезення рідких відходів населенню.

## **1.14 Вторинна сировина**

В с. Гора встановлено два контейнери-сітки для збирання «ПЕТ-відходів» приватного підприємства по заготівлі вторинної сировини.

Підприємства які займаються заготівлею вторинної сировини також знаходяться в межах транспортної доступності в м. Бориспіль та в м. Київ. На території м. Бориспіль заготівлею вторинної сировини займаються приватні підприємства: «Пункт прийому вторинної сировини «EcoSave» розташований за адресом м. Бориспіль, вул. Головатого, 83 та ПП Сошенко І.В. – пункти розташовані за адресами: м. Бориспіль, вул. Гришинська, 2 та вул. Нова, 2.

Види вторинної сировини які збираються: скло, ПЕТ-пляшка, макулатура, поліетиленова плівка, метал, алюмінієва банка, акумулятори автомобільні.

## **1.15 Контейнери**

Для збирання твердих побутових відходів в населених пунктах Гірської сільської ради застосовуються контейнери комунальної та приватної власності:

– контейнери місткістю 1,1 м<sup>3</sup> металеві та пластикові з кришками на коліщатах – для збирання твердих побутових відходів (змішаних) від населення багатоповерхової та садибної забудови, установ, підприємств та організацій;

– контейнери місткістю 1,1 м<sup>3</sup> металеві та пластикові на коліщатах – для збирання вторинної сировини від населення багатоповерхової забудови, установ, підприємств та організацій (пластику та паперу);

– контейнери-сітки місткістю 1,5 м<sup>3</sup> – для збирання вторинної сировини (пластику).

Загальна кількість контейнерів становить (таблиця 1.4):

- контейнери для змішаних відходів місткістю 1,1 м<sup>3</sup> - 100 од.;

- контейнери для паперу місткістю 1,1 м<sup>3</sup> - 4 од.;

- контейнери для скла місткістю 1,1 м<sup>3</sup> - 4 од.;

- контейнери для пластику місткістю 1,1 м<sup>3</sup> – 4 од.;

- контейнери-сітки для пластику місткістю 1,5 м<sup>3</sup> - 15 од..

Всього контейнерів для централізованого збирання для відходів – 127 од.

Таблиця 1.4

**Наявність контейнерів в населених пунктах**

№	Населений пункт	Для змішаних відходів, 1,1 м <sup>3</sup>	Для паперу, 1,1 м <sup>3</sup>	Для скла, 1,1 м <sup>3</sup>	Для пластику, 1,1 м <sup>3</sup>	Сітка для пластику, 1,5 м <sup>3</sup>	Всього контейнерів
1	с. Гора	45	4	4	4	0	57
2	с. Ревне	27	0	0	0	5	32
3	с. Затишне	3	0	0	0	1	4
4	с. Мартусівка	25	0	0	0	9	34
	Всього	100	4	4	4	15	127



Фото. Контейнери пластикові місткістю 1,1 м<sup>3</sup> для збирання змішаних ТПВ



Фото. Контейнери металеві місткістю 1,1 м<sup>3</sup> для збирання змішаних ТПВ



Фото. Контейнери місткістю 1,1 м<sup>3</sup> для роздільного збирання відходів



Фото. Контейнер місткістю 1,1 м<sup>3</sup> для змішаних відходів



Фото. Контейнер місткістю 0,24 м<sup>3</sup> приватної власності



Фото. Контейнер місткістю 0,75 м<sup>3</sup> приватної власності



Фото. Контейнери-сітки для збирання «ПЕТ-відходів приватної власності»

Контейнери розміщуються на контейнерних майданчиках.

Контейнери для збирання твердих побутових відходів відповідають вимогам євро стандартів DIN 30700, EN 840-3 та ДСТУ 8476:2015 «Контейнери для побутових відходів. Загальні технічні вимоги» [19].

Окремі домогосподарства використовують власні контейнери 0,24 м<sup>3</sup> та 0,75 м<sup>3</sup>.

### 1.16 Контейнерні майданчики

Контейнерні майданчики наявні в зонах багатоповерхової забудови та в зонах садибної забудови. Кількість контейнерних майданчиків всього - 27 од., контейнерних майданчиків з контейнерами для роздільного збирання відходів – 18 од. (таблиця 1.5).

На усіх комунальних контейнерних майданчиках влаштовано тверде покриття, наявно огороження та накриття та встановлено контейнери з кришками, що попереджає попадання атмосферних опадів та підвищує протипожежний захист контейнерів.

Таблиця 1.5

Кількість та характеристики контейнерних майданчиків по населених пунктах

№	Населений пункт	Всього майданчиків	Майданчики з контейнерами для роздільного збирання
1	с. Гора	9	4
2	с. Ревне	7	4
3	с. Затишне	1	1
4	с. Маргусівка	10	9
	Всього	27	18



Фото. Облаштований контейнерний майданчик з огороження та накриттям



Фото. Приватний необлаштований контейнерний майданчик



Фото. Приватний облаштований контейнерний майданчик з огороження та накриттям

Майданчики для встановлення контейнерів віддалені від житлових будинків, дитячих закладів, спортивних майданчиків та від місць відпочинку населення на відстань у відповідності до санітарних норм.

Відповідальність за технічний і санітарний стан контейнерів та контейнерних майданчиків, чистоту і порядок навколо них несуть їх власники або балансоутримувачі. Після вивантаження відходів з контейнерів у спеціально обладнаний транспортний засіб працівник організації виконавця послуг з перевезення твердих побутових відходів, що проводить вивантаження, зобов'язаний прибрати територію. Представник організації, що здійснює експлуатацію житлового фонду (двірник) зобов'язаний бути присутнім під час вивантаження твердих побутових відходів з контейнерів у спеціально обладнаний транспортний засіб.

У випадку утворення звалища твердих побутових відходів на контейнерному майданчику, що виникло через зрив графіка вивезення твердих побутових відходів, ліквідацію звалища здійснює виконавець послуги з вивезення побутових відходів у термін до 24 годин.

### **1.17 Несанкціоновані сміттєзвалища**

Стихійні несанкціоновані сміттєзвалища тимчасово утворюються періодично в різних місцях населеного пункту і оперативно і систематично ліквідовуються за кошти сільської ради, тому їх кількість та обсяги відходів не є постійними. Постійних стихійних несанкціонованих сміттєзвалищ на території населеного пункту немає. Офіційно задокументованих стихійних сміттєзвалищ немає.

### **1.18 Урни**

Для збирання та короткочасного зберігання вуличного і дворового змету та сміття на території населених пунктів Гірської сільської ради використовуються сміттєзбірні урни, які встановлюються у відповідності з вимогами Державних санітарних норм та правил утримання територій населених місць [48] (наказ МОЗ України № 145 від 17.03.2011) на всіх об'єктах благоустрою. Застосування урн в населених пунктах сільської ради здійснюється відповідно до «Правил благоустрою...», а саме: урни встановлюються біля входу і виходу будівель торговельних закладів (магазинів, торгових палаток, ларьків, павільйонів, тощо), навпроти будівель установ, підприємств та організацій в т.ч. і орендарями (біля входу і виходу); підприємствами комунального господарства – в парках, скверах, дворах будинків, на площах та зупинках громадського транспорту.

#### **Наявність урн**

В населених пунктах Гірської сільської ради на вулицях, біля магазинів, кафе, ресторанів, державних та муніципальних установ, закладів, приватних організацій, на автостанціях, автозаправках тощо встановлено урни для збирання та короткочасного зберігання вуличного і дворового змету та сміття які є комунальною власністю або власністю окремих установ, організацій та підприємств.

Очищення урн здійснюється систематично в міру їх наповнення. За утримання урн в належному санітарному стані відповідають підприємства, організації та установи, що здійснюють прибирання закріплених за ними територій. Урни повинні утримуватись в належному технічному стані і прибиратись від сміття в міру його накопичення.

Загальна кількість урн комунальної власності в населених пунктах становить 96 одиниць, в тому числі по населених пунктах (таблиця 1.6):

- с. Гора – 50 од;
- с. Мартусівка – 25 од;
- с. Ревне – 20 од.;
- с. Затишне – 1 од.

Таблиця 1.6

## Наявність та типи урн в населених пунктах

№	Населений пункт	Тип урн	Кількість урн, од.
1	с. Гора	Металеві начіпні	30
2	с. Гора	Металеві наземні	10
3	с. Гора	Бетонні наземні	10
4	с. Гора	Всього	50
5	с. Мартусівка	Металеві начіпні	10
6	с. Мартусівка	Бетонні наземні	10
7	с. Мартусівка	Металеві наземні	5
8	с. Мартусівка	Всього	25
9	с. Ревне	Металеві начіпні	10
10	с. Ревне	Бетонні наземні	5
11	с. Ревне	Металеві наземні	5
12	с. Ревне	Всього	20
13	с. Затишне	Металеві начіпні	1
14	Всього		96



Фото. Урни біля будівлі сільської ради



Фото. Урни біля будівлі школи



Фото. Урни на вулицях



Фото. Урни біля зупинок



Фото. Урни біля торговельних закладів



Фото. Урни біля закладів громадського харчування

**Відсутність урн**

В населених пунктах Гірської сільської ради наявність урн не відповідає нормативним вимогам а в окремих місцях урни відсутні (фото нижче).



Фото. Відсутність урн на вулицях населеного пункту



Фото. Відсутність урн біля закладів громадського харчування



Фото. Відсутність урн біля закладів торгівлі

### 1.19 Графіки вивезення відходів

Графік вивезення твердих побутових відходів на території Гірської сільської ради затверджений рішенням виконавчого комітету Гірської сільської ради від 14 лютого 2022 року № 45 – таблиця 1.7. Регулярним вивезенням охоплено усі населені пункти сільської ради, вивезення здійснюється:

- с. Гора – щоденно контейнери, 2 рази на тиждень – садибна забудова;
- с. Ревне – 4 рази на тиждень;
- с. Мартусівка – 4 рази на тиждень;
- с. Затишне – 4 рази на тиждень.

Таблиця 1.7

#### Графік вивезення ТПВ на території Гірської сільської ради

День тижня	с. Гора (контейнери) 10-18 год.	с. Гора (інд. збір) 10-18 год.	с. Ревне (контейнери) 10-18 год.	с. Мартусівка (контейнери) 10-18 год.	с. Затишне (контейнери) 10-18 год.
Понеділок	Вивезення ТПВ		Вивезення ТПВ	Вивезення ТПВ	Вивезення ТПВ
Вівторок	Вивезення ТПВ	Вивезення ТПВ			
Середа	Вивезення ТПВ	Вивезення ТПВ	Вивезення ТПВ	Вивезення ТПВ	Вивезення ТПВ
Четвер	Вивезення ТПВ				
П'ятниця	Вивезення ТПВ		Вивезення ТПВ	Вивезення ТПВ	Вивезення ТПВ
Субота	Вивезення ТПВ				
Неділя	Вивезення ТПВ				

Вивезення рідких побутових відходів здійснюється за замовленнями.

### 1.20 Транспортні засоби для збирання та перевезення побутових відходів

#### Тверді побутові відходи (ТПВ)

Для перевезення твердих побутових відходів використовують спеціалізовані транспортні засоби та неспеціалізований транспорт комунальної власності (КП «Горянин»), перелік та технічні характеристики яких наведено у табл. 1.8-1.9.

Загальна кількість сміттєвозів для вивезення ТПВ становить 3 машин загальною місткістю кузовів 30 м<sup>3</sup> та неспеціалізований транспорт – бортовий вантажний автомобіль місткістю кузова 6 м<sup>3</sup> та колісний трактор «МТЗ-82» з причепом місткістю кузова 6 м<sup>3</sup>.

Таблиця 1.8

## Склад і стан парку смітєвозних машин для вивезення твердих побутових відходів

№	Машини і механізми	Кількість, од	Завантаження	Об'єм кузова, м <sup>3</sup>	Рік випуску
1	СБМ 302/1 д.н.з АІ 2778НМ (МАЗ)	1	заднє	10	2017
2	ЗИЛ-433362 д.н.з. АІ9430ВВ	1	бокове	10	2004
3	ГАЗ АС-Г 3309 д.н.з АІ9618МН	1	бокове	10	2004
4	ГАЗ-3309 д.н.з. АІ5693СХ	1	бортовий	6	2004
5	Трактор «МТЗ-82/1» з причепом	1	причіп	6	2018
	Всього	5		45	

Фото. Смітєвоз МАЗ з кузовом 18 м<sup>3</sup>Фото. Смітєвоз ЗІЛ з кузовом 10 м<sup>3</sup>

Фото. Смітєвоз ГАЗ АС-Г 3309



Фото. Колісний трактор МТЗ 82/1

Спеціалізовані транспортні засоби некомунального перевізника не є постійними і міняються в залежності від потреби.

**Рідкі побутові відходи**

Вивезення рідких побутових відходів з території населених пунктів сільської ради здійснюється спеціалізованим автотранспортом (асенізаційними машинами) комунальної та приватної власності до офіційно встановлених КП «Бориспільводоканал» місць скиду: м. Бориспіль, вул. Чернігівська (біля каналізаційної насосної станції №9).

В комунальній власності наявна одна асенізаційна машина з місткістю цистерни 5,0 м<sup>3</sup> (табл. 1.9).

Таблиця 1.9

## Склад парку комунального спецавтотранспорту для перевезення рідких відходів

№	Тип машини	Марка машини	Кількість, шт	Об'єм кузова, м <sup>3</sup>
1	Асенізаційний автомобіль	МАЗ-4370 «Зубренок» КО-503Б-9 д.н.з. АІ4736ЕЕ	1	5
	Всього		1	5

Загальна кількість асенізаційних машин комунальної та приватної власності які наявні в межах транспортної доступності для надання послуги з вивезення рідких відходів з території населених пунктів Гірської сільської ради становить 42 спецавтомобілі із загальною ємкістю цистерн 293,4 м<sup>3</sup> (Додаток 1.5).

### 1.21 Миття та дезінфекція спецавтотранспорту та контейнерів

Миття та дезінфекція спецавтотранспорту для збирання твердих побутових відходів та контейнерів здійснюється власником спецавтотранспорту КП «Горянин» на спеціально обладнаному майданчику на території бази утримання спецавтотранспорту (с. Гора, вул. Науки, 1) засобами дозволеними для використання МОЗ України.

Місця миття та дезінфекції спецавтотранспорту приватних організацій які надають послуги з вивезення ТПВ та рідких відходів не встановлено.

Місця миття та дезінфекція контейнерів приватних організацій, які надають послуги з вивезення відходів, визначаються ними самостійно згідно санітарних норм і правил.

### 1.22 База утримання спецавтотранспорту для збирання та перевезення побутових відходів

База утримання спецавтотранспорту для вивезення відходів (та прибирання вулично-дорожньої мережі) знаходиться за адресом с. Гора, вул. Науки, 1.

Територія бази становить 0,98 га, на території знаходяться адміністративні приміщення (площа 45,6 м<sup>2</sup>), бокси для утримання та сервісного обслуговування спецтехніки (площа 240,0 м<sup>2</sup>). Територія бази забезпечена централізованим водопостачанням. Наявна обладнана площадка для миття та дезінфекції контейнерів та спецавтотехніки. Збирання рідких відходів проводиться у водонепроникну вигрібну яму. Приміщення і будівлі в задовільному технічному та санітарному стані і придатні для подальшої експлуатації. Місткість бази достатня для зберігання та обслуговування спецавтотехніки.

### 1.23 Тарифи на послуги з вивезення побутових відходів

Тарифи на послуги по збиранню, вивезенню та захороненню твердих побутових відходів затверджено рішенням виконавчого комітету Гірської сільської ради від 19 травня 2021 року № 121 «Про встановлення тарифів на послуги з поводження з побутовими відходами для Приватного підприємства «Науково-виробниче підприємство Гідроресурс» на території населених пунктів Гірської сільської ради» і становлять:

- збирання та вивезення твердих побутових відходів для мешканців багатоквартирних будинків, на 1 особу за місяць - 15,50 грн з ПДВ;
- збирання та вивезення твердих побутових відходів для мешканців приватного сектору, на 1 особу за місяць – 27,50 грн з ПДВ;
- збирання та вивезення великогабаритних відходів за один м<sup>3</sup> – 389,13 грн з ПДВ;
- збирання та вивезення ремонтних відходів за один м<sup>3</sup>– 302,00 грн з ПДВ.

Таблиця 1.10

Тарифи на вивезення побутових відходів, грн з ПДВ

Тверді побутові відходи:	Тариф для населення			Тариф для інших споживачі, грн/м <sup>3</sup>
	багатоквартирних будинків, на 1 особу за місяць	приватного сектору, на 1 особу за місяць	Тариф, грн/м <sup>3</sup>	
Збирання, вивезення ТПВ	15,5	27,5		181,75
Збирання, вивезення великогабаритних відходів			389,13	389,13
Збирання, вивезення ремонтних відходів			302,00	302,00

### 1.24 Норми надання послуг з вивезення побутових відходів

Норми надання послуг з вивезення побутових відходів затверджені рішенням виконавчого комітету №167 від 16.09.2022 року (Додаток 1.3).



## 1.25 Сортування, перероблення, знешкодження та захоронення відходів

### Сортування відходів

Сортування побутових відходів в населених пунктах Гірської сільської ради здійснюється на етапі роздільного збирання, а також при заготівлі вторинної сировини від населення. Остаточне сортування ТПВ здійснюється на сміттесортувальній лінії розташованій на території полігону на території Глибочицької сільської ради Бориспільського району.

Сміттесортувальна лінія продуктивністю 50 тис. тон на рік розташована на території полігону ТПВ (с. Глибоке). Технологічна лінія налічує 8 робочих сортувальних постів. Сортування здійснює ТОВ «ФІРМА «ВОЛОДАР – РОЗ».



Фото. Сміттесортувальна лінія на полігоні ТПВ в с. Глибоке

### Знешкодження твердих побутових відходів

Захоронення твердих побутових відходів здійснюється на полігоні розташованому на території Глибочицької сільської ради Бориспільського району згідно договору №33/20 від 03.02.2020 «Про надання послуг з приймання ТПВ на захоронення» (код за ДК 021:2015-905100005 - Утилізація сміття та поводження зі сміттям) між КП «Горянин» та ТОВ «ЕКО-СЕРВІС». Собівартість захоронення становить 189,14 грн/тону.

### Знешкодження небезпечних відходів у складі побутових відходів

Знешкодження небезпечних відходів з населених пунктів Гірської сільської ради здійснюється поза межами території Гірської сільської ради за відповідними договорами із спеціалізованими організаціями.

### Знешкодження рідких відходів

Рідкі відходи з населених пунктів Гірської сільської ради вивозяться спеціалізованим автотранспортом для знешкодження на очисних спорудах м. Бориспіль.

## 1.26 Полігон твердих побутових відходів

Полігон знаходиться на території Глибочицької сільської ради Бориспільського району - «Полігон твердих побутових відходів IV класу небезпеки» (паспорт від 13.03.2020 року) знаходиться на південь від міста Бориспіль на відстані 3 (три) км від його межі по трасі Бориспіль-Глибоке.

Власником полігону є КП «ВУКГ» (м. Бориспіль). Експлуатацію полігону з 2001 року здійснює ТОВ «Еко-сервіс» (м. Бориспіль, вул. Глибоцька, 128а) за договором оренди.

Полігон облаштовано на території покинутого піщаного кар'єру, відстань від межі м. Бориспіль становить 3 км, відстань від житлової та громадської забудови - 3 км, до лісових

масивів - 0,35 км, до водойм - 6 км, до водозаборів - 3,5 км і межує з сільськогосподарськими угіддями. Розмір санітарно-захисної зони по периметру полігону становить 500 м.



Фото. Полігон ТПВ в с. Глибоке

Контроль стану підземних вод здійснюється щоквартально (4 наглядів свердловини), повітря – 2 рази на рік .

Загальна площа полігону становить 10,1762 га, загальна площа зайнята полігоном становить 5,5073 га, площа резервної зони - 1,3883 га. Ділянка складування являє собою котлован глибиною 15 м з якого насипним методом утворено курган висотою 15 м.

На полігоні обладнано протифільтраційний екран (шар піску товщиною 0,4 м), ставок випарник (0,21 га), контрольно-регулюючий ставок (0,03 га), придонну дренажну систему із спеціальних пластмасових перфорованих труб діаметром 200 мм, системою знешкодження фільтрату (відкачування та розбризкування на поверхні полігону, системами водопостачання (свердловина) та водовідведення (септик), освітленням, автомобільними вагами, спорудою для миття та дезінфекції коліс (прямок з дезінфікуючим розчином), контрольно-пропускним пунктом. До полігону облаштовано під'їзну дорогу з бетонних плит протяжністю 650 м.

На полігоні наявна техніка для складування відходів: бульдозери ЧТЗ Т170 (4 од), ЧТЗ Т130 (4 од), екскаватори Hitachi ZX200 LC-3 (1 од), ЕО-4611 (1 од), автосамоскиди КРАЗ-6510 (2 од) та КРАЗ-256 (2 од).



Фото. Техніка яка застосовується на полігоні



Фото. Технічні засоби для відлякування птахів



Фото. Когенераційна установка

Технологія складування – пошарове укладання відходів товщиною 2 м з ущільненням та пересипанням проміжними ізоляційними шарами ґрунту завтовшки 0,25 м. Матеріал ізоляційних шарів – мінеральний ґрунт та шлак паливний (постачає сміттєспалювальний завод СП «Завод «Енергія» (м. Київ).

Дегазація полігону здійснюється шляхом використання когенераційної установки із

використання полігонного газу для виробництва електроенергії.

На полігоні здійснюються заходи по відлякуванню птахів з використанням відповідних технічних засобів – грім-гармат для відлякування птахів Alligator FX-200 (див фото вище).

Протипожежне забезпечення: пожежні щити (2 шт), наземні резервуари місткістю 16 м куб та пінні вогнегасники типу ОВП-10 (2 шт).

Дезінфекція та дератизація здійснюється згідно договору на виконання протиепідеміологічних заходів із ТОВ «Бориспільський відділ дезінфекції».

### 1.27 Перспективні плани по переробленню та захороненню відходів

#### Місцеві плани

На території Гірської сільської ради не розглядається питання будівництва сортувальної лінії для побутових відходів та полігону ТПВ по причині економічної недоцільності у зв'язку з незначними обсягами утворення побутових відходів.

#### Регіональні плани

В Київській області розроблено «Регіональний план управління відходами Київської області до 2030 р.»<sup>2</sup>, яким передбачатиметься управління відходами, в тому числі будівництво регіональних об'єктів поводження з відходами (сміттесортувальні лінії, сміттєпереробні підприємства та полігони) та зони їх діяльності.

### 1.28 Поводження з безпритульними тваринами

В Гірській сільській раді робота з поводження з безпритульними тваринами здійснюється відповідно до «Програма врегулювання чисельності безпритульних тварин на території Гірської сільської ради на 2021-2025 роки» (затверджена рішенням Гірської сільської ради від 24.12.2020 року № 110-4-VIII).

Для досягнення поставленої мети здійснюється виконання таких завдань: виконання заходів з відлову, стерилізації, щеплення, профілактичних обробок безпритульних тварин, розробка та впровадження системи обліку, реєстрації та ідентифікації безпритульних тварин, розробка і впровадження системи інформаційно-просвітницьких заходів щодо гуманного поводження з безпритульними тваринами, прилаштування безпритульних тварин, пропагування стерилізації домашніх тварин тощо.

Контроль за виконання Програми відповідно до своїх повноважень забезпечує Постійна комісія з питань комунальної власності, житлової політики, комунального господарства, транспорту, енергозбереження та благоустрою.



Фото. Безпритульні тварини на вулицях с. Гора

#### Наявність безпритульних тварин в населених пунктах Гірської сільської ради

Кількість безпритульних тварин в населених пунктах Гірської сільської ради, враховуючи специфіку сільських населених пунктів (сільське поселення невеликого розміру), незначна і оцінюється в 70 тварин (собак).

<sup>2</sup> Регіональний план управління відходами Київської області до 2030 р. //

[https://dostup.prawda.com.ua/request/82981/response/235117/attach/3/UTF%208.pdf?cookie\\_passthrough=1](https://dostup.prawda.com.ua/request/82981/response/235117/attach/3/UTF%208.pdf?cookie_passthrough=1)

### Захоронення/утилізації трупів тварин

На території населених пунктів Гірської сільської ради немає місць захоронення/утилізації трупів тварин чи спеціалізованих підприємств з утилізації трупів тварин.

Утилізація трупів тварин за необхідності може проводитися на спеціалізованих підприємствах з утилізації трупів тварин які розташовані за межами населених пунктів Гірської сільської ради.

### 1.29 Громадські туалети (вбиральні)

В населених пунктах Гірської сільської ради громадські окремостоячі туалети комунальної власності наявні в с. Гора та с. Мартусівка в кількості 7 одиниць – табл. 1.12.

Громадські туалети в складі громадських будівель наявні в адміністративних будівлях (будівля сільської ради), закладах громадського харчування і торгівлі, на зупинці громадського транспорту і обслуговуються техперсоналом власників будівель і споруд.

Питання забезпеченості громадськими туалетами в населених пунктах Гірської сільської ради вирішується, в основному, за рахунок доступності громадських туалетів в громадських будівлях відповідно до п. 9.3.2 ДБН Б.2.25:2011 «Благоустрій територій» [9] щодо місць облаштування громадських вбиралень, а саме: у зонах розміщення і на території об'єктів торгівлі та послуг, об'єктів громадського харчування, об'єктів культурно-розважального та спортивного призначення, на АЗС, на підприємствах торгівлі потужністю більше ніж 15 торговельних місць та п. 9.3.4 щодо їх розміщення – як окремо розташовані самостійні об'єкти і як вбудовані (прибудовані) до громадських будівель або споруд.

Таблиця 1.12

Наявність окремостоячих громадських туалетів на території населених пунктів

№	Населений пункт	Місцезнаходження (адреса)	Кількість сантехприладів, од
1	с. Гора	Зупинка громадського транспорту «Гора»	2
2	с. Гора	Зупинка громадського транспорту «Чубинське»	2
3	с. Гора	Стадіон	2
4	с. Гора	Територія «Ринок»	1
5	с. Гора	Територія школи	8
6	с. Гора	Парк «Ошитківський»	4
7	с. Мартусівка	Територія «Будинок культури»	2
	Всього		21



Фото. Громадські туалети «Парк «Ошитківський»

### 1.30 Прибирання об'єктів благоустрою

Прибирання території населених пунктів Гірської сільської ради ведеться за населеними пунктам, по мірі необхідності: підмітання та прибирання від снігу і випадкового сміття ручним способом та механізованим способом.

Загальна протяжність вулично-дорожньої мережі населених пунктів Гірської сільської ради становить 111,3 км загальною площею 462,2 тис. м<sup>2</sup>, в тому числі з удосконаленням покриттям – 77,6 км загальною площею 325,9 тис. м<sup>2</sup> та з ґрунтовим покриттям – 33,7 км загальною площею 138,3 тис. м<sup>2</sup>, протяжність тротуарів становить 3,5 км – таблиця 1.13.

Таблиця 1.13

**Вулично-дорожня мережа населених пунктів Гірської сільської ради**

№	Населений пункт	Тип покриття	Довжина, м	Площа, м <sup>2</sup>	Наявність тротуарів, м	Ширина тротуарів, м
1	с. Гора	Всього	48910	208332,0	2540	1,2
2	с. Гора	Удосконалене	46410	198082,0		
3	с. Гора	Ґрунтове	2500	10250,0		
4	с. Мартусівка	Всього	15612	64009,2	50	1,2
5	с. Мартусівка	Удосконалене	13202	54128,2		
6	с. Мартусівка	Ґрунтове	2410	9881,0		
7	с. Ревне	Всього	31250	128125,0	910	1,2
8	с. Ревне	Удосконалене	16930	69413,0	910	1,2
9	с. Ревне	Ґрунтове	14320	58712,0		
10	с. Затишне	Всього	15550	63755,0	0	0
11	с. Затишне	Удосконалене	1050	4305,0		
12	с. Затишне	Ґрунтове	14500	59450,0		
13	Всього	Всього	111322	464221,2	3500	3,6
14	Всього	Удосконалене	77592	325928,2		
15	Всього	Ґрунтове	33730	138293,0		

Прибирання виконує КП «Горянин».

### 1.31 Літнє прибирання вулично-дорожньої мережі

Літнє прибирання вулично-дорожньої мережі включає періодичне, за необхідності, ручне та механізоване прибирання. Режим (періодичність) літнього прибирання вулиць та доріг установлюється відповідно до «Правила благоустрою на території Гірської сільської ради» та виходячи з норм гранично допустимої засміченості покриття.

Перелік робіт, які виконують при літньому прибиранні вулично-дорожньої мережі та прибудинкових територій є наступним:

- підмітання проїжджої частини вулиць і тротуарів;
- очищення тротуарних плит та елементів мощення.

Літнє прибирання вулично-дорожньої мережі здійснює КП «Горянин», прибудинкових територій - двірники та власники домоволодінь вручну.

Полив та миття здійснюється за потреби по вулицях с. Гора на яких наявна дощова каналізація (вулиці Калинова, Центральна, Пушкіна, Грушевського та Мічуріна) та с. Мартусівка (вулиці Т. Шевченка та Заводська).

### 1.32 Зимове прибирання вулично-дорожньої мережі

Зимове прибирання вулично-дорожньої мережі включає періодичне, за необхідності, ручне та механізоване прибирання. Режим (періодичність) зимового прибирання вулиць та доріг установлюється відповідно до «Правила благоустрою на території Гірської сільської ради» та виходячи з норм гранично допустимої засміченості покриття.

Зимове прибирання вулично-дорожньої складається з робіт із:

- прибирання від снігу твердого покриття вулично-дорожньої мережі шляхом відгортання снігового покриву на обочину механізованим способом;

- посипання піщано-соляною сумішшю дорожнього полотна та територій механізованим способом та вручну за потреби.

Механізоване прибирання від снігу здійснюється за допомогою техніки КП «Горянин».

Основними роботами при зимовому прибиранні прибудинкових територій є:

- підмітання території, збір та видалення сміття;

- відкидання снігу з проходів, проїздів, площадок;

- ручне посипання території піском та піско-сольковою сумішшю (тротуари, доріжки, зовнішні сходи і площадки перед входом у будівлі);

- руйнування ожеледі та обледеніння твердого покриття.

У власності сільської ради (КП «Горянин») наявна техніка для виконання робіт з зимового прибирання вулично-дорожньої мережі та територій об'єктів благоустрою.

### 1.33 Прибирання парків та скверів

Прибирання території парків та інших відокремлених територій здійснюється КП «Горянин». Загальна площа прибирання становить 7,1 га. Для утримання зелених зон застосовується в т.ч. механізовані засоби для косіння трави.

Таблиця 1.14

Парки на території Горянської сільської ради

№	Населений пункт	Адреса	Площа, га	Доріжки з твердим покриттям, га
1	с. Гора	вул. Толстого	1,1	0
2	с. Гора	вул. М. Грушевського	2,2	0,2708
3	с. Гора	Всього	3,3	0,2708
4	с. Мартусівка	вул. Т. Шевченка	0,50	0,183
5	с. Мартусівка	вул. Шкільна	0,50	0,0039
6	с. Мартусівка	Всього	1,00	0,19
7	с. Затишне	вул. Центральна	2,80	0,009
8	Всього	Всього	7,10	0,47

### 1.34 Техніка для прибирання

Прибирання вулично-дорожньої мережі механізованим способом здійснюється наявними машинами та механізмами для механізованого прибирання вулично-дорожньої мережі спеціалізованого підприємства КП «Горянин».

Для механізованого вуличного прибирання використовується: універсальна машина для прибирання вулично-дорожньої мережі - 1 одиниця, трактори колісні з навісним комунальним обладнанням - 3 од., екскаватор – 1 одиниця, мотоблок з відвалом для зимового прибирання тротуарів – 1 од. - таблиця 1.15.

Таблиця 1.15

Технічні характеристики техніки для прибирання вулично-дорожньої мережі

№	Тип машини	Марка	Кількість, од	Рік випуску
1	Універсальна машина для прибирання вулично-дорожньої мережі МАЗ 4381-2	МАЗ 4381	1	2018
2	Колісний трактор МТЗ 82/1з навісним комунальним обладнанням	МТЗ 82/1	1	2018
3	Колісний трактор Foton Lovol 454 з навісним комунальним обладнанням	Foton Lovol 454	1	2018
4	Колісний трактор КИЙ-14102	КИЙ-14102	1	2021
5	Екскаватор Борекс-2201	Борекс-2201	1	2010
6	Мотоблок з відвалом для зимового прибирання тротуарів		1	2018
	Всього		6	



Фото. Універсальна машина для прибирання вулично-дорожньої мережі



Фото. Мотоблок з відвалом для зимового прибирання тротуарів



Фото. Неспеціалізована техніка для прибирання вулично-дорожньої мережі



### 1.35 Бази утримання спецтехніки для прибирання

База для утримання спецтехніки для виконання зимових і літніх прибиральних вулично-дорожніх робіт (та для збирання та вивезення побутових відходів) наявна у власності сільської ради і знаходиться за адресом с. Гора, вул. Науки, 1 (див. п 1.21).

Територія бази достатня для утримання наявної техніки, приміщення придатні для подальшого використання (див. п. 1.21).



Фото. База утримання спецтехніки для прибирання вулично-дорожньої мережі

### 1.36 Місце заправлення водою поливо-мийних машин

Місця заправлення водою поливо-мийних машин на території бази для утримання спецтехніки для збирання та вивезення побутових відходів і виконання зимових і літніх прибиральних вулично-дорожніх робіт за адресом с. Гора, вул. Науки, 1.

### 1.37 Місце піскобази

Піскобаза (місце для зберігання піску і солі для приготування протиожеледних матеріалів) знаходиться на території Державного підприємства «Бориспільське лісове господарство» за адресом с. Гора, вул. Лісова 1.

### 1.38 Снігозвалище

В останні роки в населених пунктах Гірської сільської ради не було потреби у вивезенні снігу з вулиць населених пунктів, тому місце снігозвалище не встановлювалося.

### 1.39 Водостічна мережа (зливова каналізація)

Система зливної (дошової) каналізації облаштована в с. Гора на 5 вулицях загальною протяжністю 0,45 км та в с. Мартусівка на 2 вулицях загальною протяжністю 0,29 км, всього 0,74 км що уможливує миття вулиць за потреби – таблиця 1.14.

Таблиця 1.14

#### Характеристика системи зливної (дошової) каналізації

№	Населений пункт	Назва вулиці	Довжина мережі, км	Кількість дощоприймачів
1	с. Гора	Пушкіна	0,08	4
2	с. Гора	Калинова	0,05	1
3	с. Гора	Центральна	0,05	4
4	с. Гора	М. Грушевського	0,22	8
5	с. Гора	Мічуріна	0,05	1
6	с. Гора	Всього	0,45	18
7	с. Мартусівка	Т. Шевченка	0,09	4
8	с. Мартусівка	Заводська	0,2	12
9	с. Мартусівка	Всього	0,29	16
10	Всього	Всього	0,74	34

Локальні очисні споруди системи зливної каналізації відсутні.

В інших населених пунктах Гірської сільської ради дощова каналізація закритого типу відсутня. Відведення дощових та талих вод здійснюється поверхневим способом по вулицях та по рельєфу до існуючих понижень.

Відсутність організованого відводу поверхневого стоку, дощових та талих вод не задовольняє сучасним нормам і вимогам, призводить до затоплення дощовими водами, сприяє процесам підтоплення в період опадів, забруднює довкілля.

### 1.40 Небезпечні відходи у складі побутових відходів, вилучені під час прибирання

Небезпечні відходи у складі побутових відходів під час прибирання об'єктів благоустрою не виявляються і відповідно їх збирання не відбувається.



## Розділ 2 Перспективні заходи з вивезення, перероблення та захоронення відходів

### 2.1 Загальні положення

Основними принципами державної політики у сфері поводження з відходами визначеними Законом України «Про відходи»<sup>3</sup> є пріоритетний захист навколишнього природного середовища та здоров'я людини від негативного впливу відходів, забезпечення ощадливого використання матеріально-сировинних та енергетичних ресурсів, науково обґрунтоване узгодження екологічних, економічних та соціальних інтересів суспільства щодо утворення та використання відходів з метою забезпечення його сталого розвитку.

До основних напрямів державної політики щодо реалізації зазначених принципів належить: а) забезпечення повного збирання і своєчасного знешкодження та видалення відходів, а також дотримання правил екологічної безпеки при поводженні з ними; б) зведення до мінімуму утворення відходів та зменшення їх небезпечності; в) забезпечення комплексного використання матеріально-сировинних ресурсів; г) сприяння максимально можливій утилізації відходів шляхом прямого повторного чи альтернативного використання ресурсно-цінних відходів; д) забезпечення безпечного видалення відходів, що не підлягають утилізації; е) організація контролю за місцями чи об'єктами розміщення відходів для запобігання шкідливому впливу їх на навколишнє природне середовище та здоров'я людини; є) здійснення комплексу науково-технічних та маркетингових досліджень для виявлення і визначення ресурсної цінності відходів з метою їх ефективного використання; ж) сприяння створенню об'єктів поводження з відходами; з) забезпечення соціального захисту працівників, зайнятих у сфері поводження з відходами; и) обов'язковий облік відходів на основі їх класифікації та паспортизації; і) створення умов для реалізації роздільного збирання побутових відходів шляхом запровадження соціально-економічних механізмів, спрямованих на заохочення утворювачів цих відходів до їх роздільного збирання [1].

### Повноваження органів місцевого самоврядування у сфері поводження з відходами (стаття 21. Закону України «Про відходи»)

Органи місцевого самоврядування у сфері поводження з відходами забезпечують:

а) виконання вимог законодавства про відходи; б) розроблення та затвердження схем санітарного очищення населених пунктів; в) організацію збирання і видалення побутових відходів, у тому числі відходів дрібних виробників, створення полігонів для їх захоронення, а також організацію роздільного збирання корисних компонентів цих відходів; г) затвердження місцевих і регіональних програм поводження з відходами та контроль за їх виконанням; д) вжиття заходів для стимулювання суб'єктів господарювання, які здійснюють діяльність у сфері поводження з відходами; е) вирішення питань щодо розміщення на своїй території об'єктів поводження з відходами; є) координацію діяльності суб'єктів підприємницької діяльності, що знаходяться на їх території, в межах компетенції; з) здійснення контролю за раціональним використанням та безпечним поводженням з відходами на своїй території; и) ліквідацію несанкціонованих і неконтрольованих звалищ відходів; і) сприяння роз'ясненню законодавства про відходи серед населення, створення необхідних умов для стимулювання залучення населення до збирання і заготівлі окремих видів відходів як вторинної сировини; ї) здійснення інших повноважень відповідно до законів України; й) надання згоди на розміщення на території села, селища, міста місць чи об'єктів для зберігання та захоронення відходів, сфера екологічного впливу функціонування яких згідно з діючими нормативами включає відповідну адміністративно-територіальну одиницю; м) здійснення контролю за додержанням юридичними та фізичними особами вимог у сфері поводження з виробничими та побутовими відходами відповідно до закону та розгляд справ про адміністративні правопорушення або передача їх матеріалів на розгляд інших державних органів у разі порушення законодавства

<sup>3</sup> Закон України «Про відходи» // <https://zakon.rada.gov.ua/laws/show/187/98-%D0%B2%D1%80#Text>

про відходи. Органи місцевого самоврядування приймають рішення про відвід земельних ділянок для розміщення відходів і будівництва об'єктів поводження з відходами.

### «Національна стратегія управління відходами в Україні до 2030 року» [20]

Дії стосовно поводження з відходами відповідно до «Національної стратегії управління відходами в Україні до 2030 року»<sup>4</sup> слід виконувати відповідно до встановленої ієрархії поводження з відходами у такій послідовності:

- запобігання утворенню відходів з метою оптимізації процесів проектування видобутку ресурсів, виробництва товарів (екодизайн) та утворення відходів;
- підготовку до повторного використання – створення цілої галузі для проведення перевірки, очищення чи визначення придатності продуктів або їх компонентів для повторного їх використання без попередньої обробки;
- перероблення відходів – утилізація з поверненням у виробничий цикл різних матеріалів, що містяться у відходах;
- інші види утилізації відходів, у тому числі енергетична утилізація, використання відходів як вторинних енергетичних ресурсів;
- видалення відходів – захоронення їх у спеціально обладнаних місцях/об'єктах та знищення (знешкодження) на установках, що відповідають екологічним нормативам, лише у разі відсутності можливості виконати попередні ступені ієрархії.



**Рис. 2.1 Ієрархія поводження з відходами**

«Національною стратегією управління відходами в Україні до 2030 року» передбачаються спеціальні заходи у сфері поводження з побутовими відходами, виконання яких покладено на органи місцевого самоврядування:

1) створення органами місцевого самоврядування в населених пунктах з чисельністю більш як 50 тис. осіб спеціалізованих комунальних пунктів збирання відходів з урахуванням площі, густоти та кількості населення населеного пункту, які забезпечуватимуть збирання та приймання таких видів відходів:

- небезпечних відходів у складі побутових;

<sup>4</sup> Національна стратегія управління відходами в Україні до 2030 року // <https://zakon.rada.gov.ua/laws/show/820-2017-%D1%80#Text>

- великогабаритних відходів (меблів, великих речей домашнього вжитку тощо);
- вторинної сировини;
- відходів електричного та електронного обладнання, відпрацьованих батарейок, батарей та акумуляторів;

- садових та паркових відходів біологічного походження (трави, листя, гілок тощо);
- відходів будівельно-ремонтних робіт;

2) створення до 2022 року в обласних центрах мережі пунктів збирання для повторного використання меблів, побутової техніки, одягу та інших товарів, які були у вжитку.

«Національною стратегією управління відходами в Україні до 2030 року» передбачається:

- у сфері відходів будівельно-ремонтних робіт забезпечити функціонування централізованих потужностей для перероблення відходів будівельно-ремонтних робіт та створення регіональних об'єктів, призначених для приймання та зберігання відходів будівельно-ремонтних робіт;

- у сфері відходів електричного та електронного обладнання розроблення законопроекту про відходи електричного та електронного обладнання щодо організації системи збирання шляхом створення власних пунктів збирання, де буде організовано прийом різних фракцій роздільно зібраних відходів електричного та електронного обладнання;

- у сфері відпрацьованих батарейок, батарей та акумуляторів розроблення законопроекту який передбачатиме визначення обов'язків місцевих органів виконавчої влади, органів місцевого самоврядування і виробників батарейок, батарей та акумуляторів щодо організації системи збирання в шляхом створення власних, у тому числі мобільних, пунктів збирання відпрацьованих батарейок, батарей та акумуляторів, де буде організовано прийом різних роздільно зібраних їх фракцій;

- у сфері медичних відходів передбачається запровадження роздільного збирання медичних відходів як мінімум на три потоки: безпечні відходи, аналогічні твердим побутовим відходам; інфекційні відходи і гострі предмети; фармацевтичні відходи з можливістю їх ідентифікації (збереженням упаковок).

### **Заходи щодо обмеження та запобігання негативному впливу відходів (стаття 32 Закону України «Про відходи») [1]**

З метою обмеження та запобігання негативному впливу відходів на навколишнє природне середовище та здоров'я людини забороняється:

- провадити будь-яку господарську діяльність, пов'язану з утворенням відходів, без одержання від місцевих органів виконавчої влади дозволу на здійснення операцій у сфері поводження з відходами відповідно до вимог Закону «Про відходи»;

- впроваджувати в практику винаходи, застосовувати нову техніку, імпортувати устаткування, технології та системи, якщо вони не передбачають запобігання чи мінімізацію обсягів утворення відходів на всіх стадіях технологічного процесу, їх утилізацію та безпечне видалення;

- визначати місця розміщення підприємств, установок, полігонів, комплексів, сховищ та інших об'єктів поводження з відходами, проектувати та будувати регіональні і міжрегіональні комплекси оброблення, знешкодження, утилізації та видалення відходів, якщо вони не відповідають екологічним та санітарно-гігієнічним вимогам;

- передавати чи продавати небезпечні відходи громадянам, підприємствам, установам та організаціям, якщо вони не забезпечують утилізації чи видалення цих відходів екологічно безпечним способом; з 1 січня 2018 року захоронення неперероблених (необроблених) побутових відходів [1].

Забороняється змішування чи захоронення відходів, для утилізації яких в Україні існує відповідна технологія (стаття 35-1 Закону України «Про відходи») [1].

## **Вимоги щодо поводження з побутовими відходами** (стаття 35-1 Закону України «Про відходи») [1]

Поводження з побутовими відходами здійснюється відповідно до державних норм, стандартів і правил.

Власники або наймачі, користувачі, у тому числі орендарі, джерел утворення побутових відходів, земельних ділянок укладають договори з юридичною особою, яка визначена виконавцем послуг на вивезення побутових відходів, здійснюють оплату таких послуг та забезпечують роздільне збирання твердих побутових відходів.

Збирання та вивезення побутових відходів у межах певної території здійснюються юридичною особою, яка уповноважена на це органом місцевого самоврядування на конкурсних засадах у порядку, встановленому Кабінетом Міністрів України, спеціально обладнаними для цього транспортними засобами.

Під час проектування житлових будинків, громадських, виробничих, складських та інших споруд передбачаються будівництво та облаштування контейнерних майданчиків для роздільного збирання і зберігання побутових відходів, урн для побутових відходів.

Житлові масиви і внутрішньодворові території, дороги загального користування та інші об'єкти благоустрою населених пунктів, а також місця проведення масових заходів обладнуються контейнерними майданчиками, урнами для побутових відходів.

Роздільне збирання побутових відходів здійснюється їх власниками згідно з методикою роздільного збирання побутових відходів, яка затверджується центральним органом виконавчої влади, що забезпечує формування державної політики у сфері житлово-комунального господарства.

Великогабаритні та ремонтні відходи у складі побутових відходів мають збиратися окремо від інших видів побутових відходів.

Небезпечні відходи у складі побутових відходів збираються окремо від інших видів побутових відходів, а також мають відокремлюватися на етапі збирання чи сортування та передаватися спеціалізованим підприємствам, що одержали ліцензії на здійснення операцій у сфері поводження з небезпечними відходами.

Під час обрання органами місцевого самоврядування або місцевими державними адміністраціями схеми санітарного очищення перевага надається пропозиціям, що передбачають більший ступінь перероблення чи утилізації побутових відходів.

Захоронення побутових відходів дозволяється тільки на спеціально обладнаних для цього полігонах/звалищах.

Забороняється проектування, будівництво та експлуатація полігонів побутових відходів без оснащення системами захисту ґрунтових вод, вилучення та знешкодження біогазу та фільтрату.

Термічне оброблення (спалювання) побутових відходів дозволяється лише на спеціально призначених для цього підприємствах чи об'єктах.

Спалювання побутових відходів дозволяється лише на енергетичні цілі з метою одержання теплової та/або електричної енергії.

## **Контроль у сфері поводження з відходами**

Контроль у сфері поводження з відходами здійснюють центральний орган виконавчої влади, що реалізує державну політику із здійснення державного нагляду (контролю) у сфері охорони навколишнього природного середовища, раціонального використання, відтворення і охорони природних ресурсів, центральний орган виконавчої влади, що реалізує державну політику у сфері санітарного та епідемічного благополуччя населення, місцеві державні адміністрації, виконавчі органи сільських, селищних, міських рад, громадські інспектори з благоустрою населених пунктів [1].

Громадський контроль у сфері поводження з відходами здійснюють громадські інспектори з охорони довкілля відповідно до законодавства [1].

**Проект «Регіонального плану управління відходами в Київській області до 2030 р.»**  
[56]

Цілями РПУВ є:

- визначення та розв’язання ключових проблем розвитку управління відходами в Київській області на інноваційних засадах;
- визначення пріоритетних напрямів діяльності Київської обласної та районних державних адміністрацій, органів місцевого самоврядування, організацій, установ, підприємств, громадських організацій та суспільства в цілому щодо переходу системи управління відходами на інноваційну модель;
- визначення шляхів та методів удосконалення існуючої інфраструктури з управління відходами, які не суперечать інноваційній моделі;
- забезпечення сталого розвитку Київської області шляхом виконання завдань, спрямованих на екологічну та ресурсну безпеку;
- зменшення адміністративного навантаження на суб’єктів господарювання, підвищення якості надання адміністративних послуг;
- забезпечення законності та передбачуваності адміністративних дій.

**Сценарій 1** ґрунтується на кластеризації території за територіальним принципом, в зв’язку з географічними особливостями Київської області, що полягає в умовному поділі області на право- та лівобережну частину. З комунікаційних міркувань сценарій передбачає створення 1 кластеру (кластер 1) з районів, що знаходяться на лівобережній частині області, та другого кластеру (кластер 2) – районів, що розташовані на правобережній частині області.

**Сценарій 2** - в РПУВ обирається як оптимальний який ґрунтується на кластеризації за принципом утворення відходів.

За критерієм відносно рівномірного розподілу населення по кластерах пропонується організувати сім кластерів, у середньому річний обсяг утворення відходів на один кластер становитиме орієнтовно 150,0 тис. тонн, що відповідає показнику оптимального завантаження сміттєпереробних станцій та регіональних полігонів. При цьому, правобережна частина області розділяється на п’ять кластерів, лівобережна на два кластери.

**Пропозиції щодо запланованих до будівництва об’єктів інфраструктури з оброблення відходів**

Найменування населеного пункту	(КОАТУ/координати)	Технологія	Проектна потужність, тис. тонн	Плановий рік введення об’єкта в експлуатацію
м. Переяслав	(3223300000/50.078446,31.493920)	Перероблення/захоронення	50	2030
за межами с. Райківщина	(3225585800/50.28395,31.826695)	Перероблення/захоронення	50	2030
за межами с. Дударків	(3220883601)	Перероблення/захоронення	100	2030

### Графічно позначені межі кластерів

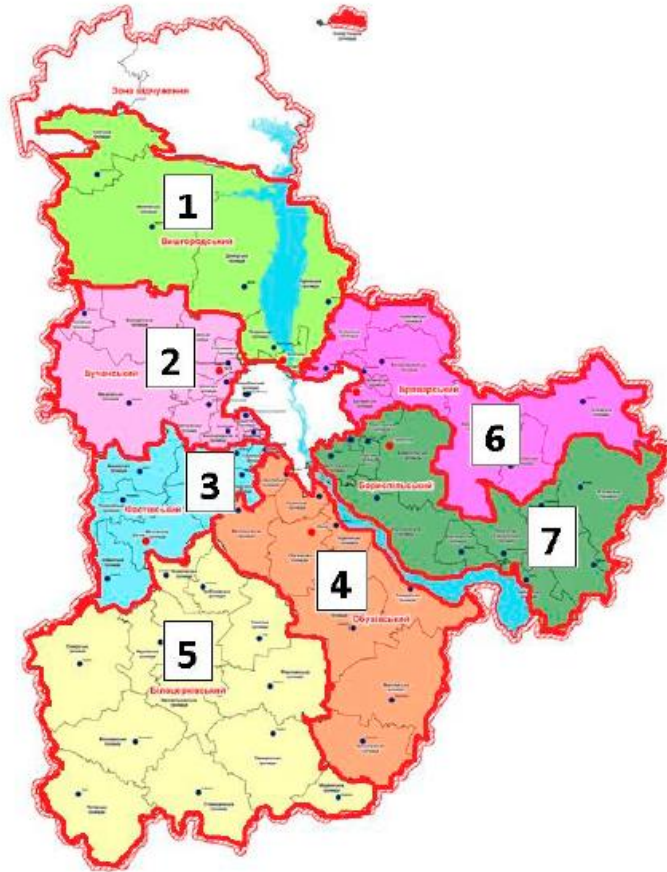

Заплановані до будівництва об'єкти інфраструктури з оброблення відходів та ті об'єкти, що функціонують

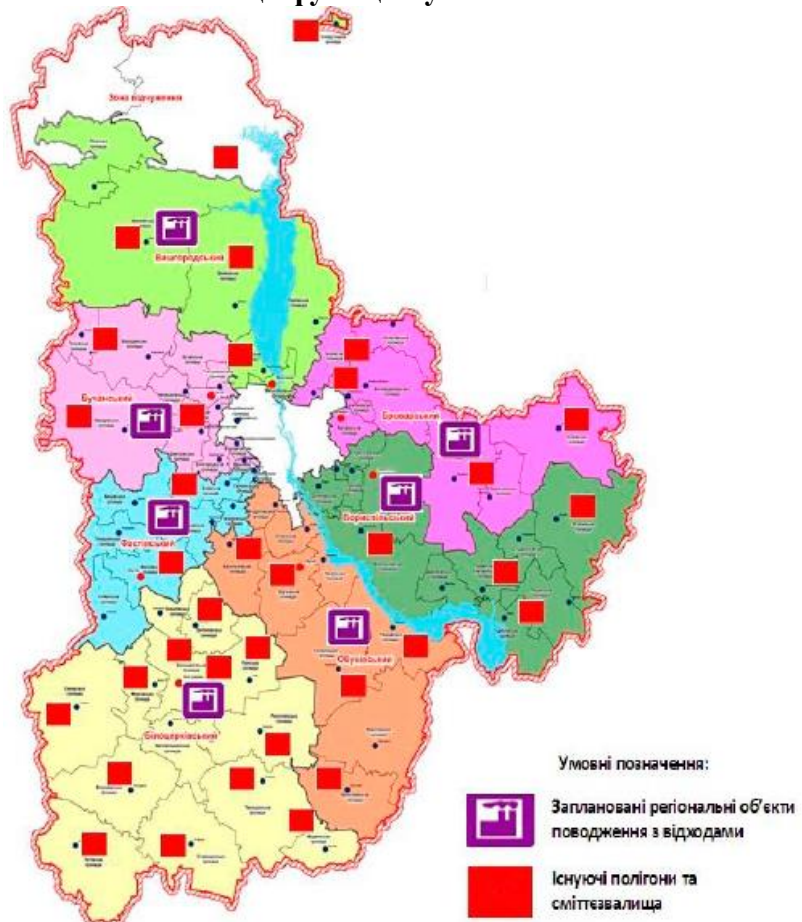

## **Система санітарного очищення**

Санітарне очищення територій населених місць повинно бути планово-регулярним і включати раціональне та своєчасне збирання, зберігання, перевезення та видалення, надійне знешкодження, економічно доцільну утилізацію, екологічно безпечне захоронення побутових відходів що утворюються на території населеного пункту та в місцях перебування людей за його межами, відповідно до схеми санітарного очищення.

Для житлових кварталів (мікрорайонів), що проектується, вимоги до санітарного очищення повинні бути передбачені відповідною містобудівною документацією [48].

Порядок поводження з побутовими відходами у населеному пункті (селі, селищі, місті) визначається затвердженими органом місцевого самоврядування:

- правилами благоустрою;
- схемою санітарного очищення;
- місцевими програмами поводження з побутовими відходами.

Під час обрання органами місцевого самоврядування або місцевими державними адміністраціями схеми санітарного очищення рекомендується перевагу надавати пропозиціям, що передбачають більший ступінь перероблення чи утилізації побутових відходів [33].

### **2.2. Завдання вдосконалення планово-регулярної системи**

Основними завданнями в сфері поводження з побутовими відходами в населених пунктах Гірської сільської ради є:

- вдосконалення систем первісного накопичення та збирання відходів;
- вдосконалення та впровадження роздільного збирання відходів;
- зменшення негативного впливу відходів на довкілля (шляхом зменшення кількості відходів, що піддаються захороненню).

### **Роль органів місцевого самоврядування**

Органи місцевого самоврядування повинні організувати проведення постійної агітаційної роботи щодо безпечного в санітарному та екологічному відношенні поводження з побутовими відходами та необхідності свідомої активної участі усіх верств населення у впровадженні роздільного збирання компонентів ТПВ.

### **Основні заходи, які необхідно впровадити**

Основними заходами, які необхідно впровадити при розробленні та реалізації стратегії санітарного очищення населених пунктів Гірської сільської ради, є наступні:

1. нормативно-правове та методичне забезпечення;
2. організаційно-управлінські рішення;
3. фінансово-економічні заходи;
4. технічне та матеріальне забезпечення;
5. розвиток техніки і технологій;
6. фахова підготовка і кадрове забезпечення;
7. просвітницько-навчальні та рекламно-інформаційні заходи.

Розвиток системи поводження з відходами в населених пунктах Гірської сільської ради з врахуванням розміру населених пунктів та наявності обмеженого числа виконавців робіт, може відбуватися:

- без розподілу за черговістю охоплення території системою;
- без розподілу функцій з вивезення побутових відходів між виконавцями.

### 2.3 Прогноз зміни об'єму утворення побутових відходів

Об'єми утворення побутових відходів (твердих, великогабаритних, ремонтних і рідких, окремих компонентів, що є у складі твердих побутових відходів, включаючи небезпечні відходи) на розрахункові періоди 5 років (1-й етап Схеми) та до 25 років (2-й етап Схеми) змінюватимуться в залежності від: зміни кількості населення, зміни норм утворення відходів на облікову одиницю, розвитку інфраструктури, в якій утворюються побутові відходи.

Норми утворення відходів на облікову одиницю в значній мірі залежать від рівня купівельної спроможності населення. Дослідженнями, які виконано при розробці попереднього обґрунтування національного проекту «Чисте місто», затвердженого розпорядженням КМУ №695-р від 08.08.2012 року, встановлено щорічне зростання об'ємів утворюваних побутових відходів на 1,5-2,5% в 10 населених пунктах України (учасниках проекту). Відповідно до звіту НКРЕКП (Національної комісії з питань регулювання в галузях електроенергетики та комунальних послуг) опублікованого на офіційному сайті відомства, з 2010 до 2015 року темпи приросту сміття становили 10-15% за обсягом та вагою відповідно.

Враховуючи вищевикладене в розрахунках зростання об'ємів на розрахунковий період прийнято зростання об'ємів утворення відходів пропорційно кількості населення.

### 2.4 Розрахункові об'єми утворення побутових відходів

**Розрахункові річні об'єми утворення побутових відходів** (твердих, великогабаритних, ремонтних і рідких, окремих компонентів, що є у складі твердих побутових відходів, включаючи небезпечні відходи) в населених пунктах Гірської сільської ради **на поточний період (2022 рік)** становлять 112.9 тис. м<sup>3</sup>, в тому числі за категоріями (рис. 2.1):

<b>тверді побутові відходи, всього</b>	<b>39,49</b>	тис.м <sup>3</sup>
в тому числі:		
тверді побутові відходи	37,33	тис.м <sup>3</sup>
великогабаритні відходи	1,438	тис.м <sup>3</sup>
ремонтні відходи	0,539	тис.м <sup>3</sup>
небезпечні відходи в складі побутових	0,180	тис.м <sup>3</sup>
<b>рідкі побутові відходи</b>	<b>73,46</b>	тис.м <sup>3</sup>

Розрахунок кількості великогабаритних, ремонтних та рідких відходів проводився за наступними нормами надання послуг з вивезення побутових відходів: «Великогабаритні відходи на 1 людину – 0,146 м<sup>3</sup>/рік», «Ремонтні відходи на 1 людину – 0,055 м<sup>3</sup>/рік», «Небезпечні відходи на 1 людину – 0,018 м<sup>3</sup>/рік» та «Рідкі відходи на 1 людину – 25 л/добу».

#### РОЗРАХУНКОВІ ОБ'ЄМИ УТВОРЕННЯ ВІДХОДІВ В 2022 РОЦІ, М<sup>3</sup>/РІК



Рис. 2.1. Розрахункові річні об'єми утворення побутових відходів в населених пунктах Гірської сільської ради станом на 2022 рік



За категоріями утворювачів відходів розрахункові річні об'єми утворення твердих побутових відходів становлять (рис. 2.2):

- населення утворює 29,744 тис. м<sup>3</sup> (79,7%) відходів,  
в тому числі:
  - населення багатоквартирних будинків – 4,217 тис. м<sup>3</sup> (11,3%);
  - населення садибної забудови – 25,53 тис. м<sup>3</sup> (68,4%);
  - бюджетні організації – 4,536 тис. м<sup>3</sup> (12,2%);
  - інші утворювачі – 3,051 тис. м<sup>3</sup> (8,2%).

**ОБ'ЄМИ ТПВ ЗА КАТЕГОРІЯМИ УТВОРЮВАЧІВ, М<sup>3</sup>/РІК 2022**

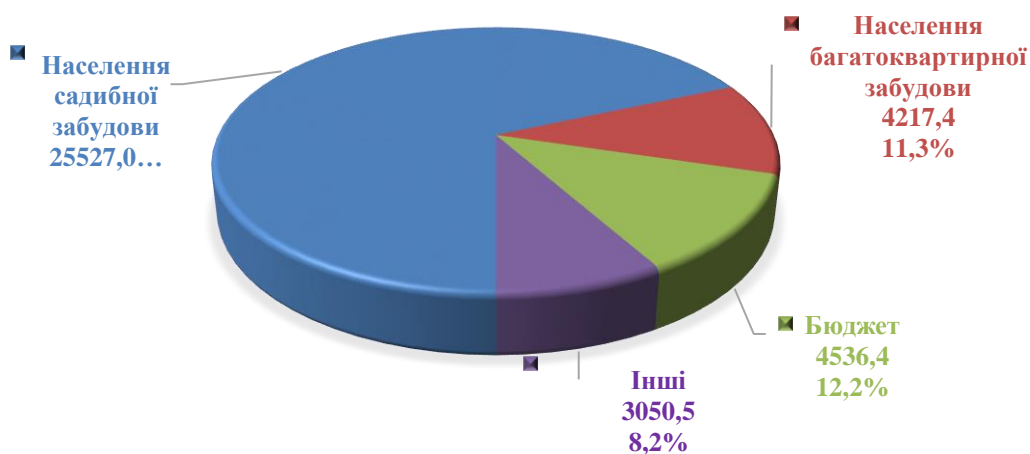

**Рис. 2.2. Розрахункові річні об'єми утворення побутових відходів за категоріями утворювачів відходів в населених пунктах Гірської сільської ради станом на 2022 рік**

Розрахункові об'єми утворення побутових відходів (твердих, великогабаритних, ремонтних, небезпечних відходів у складі побутових відходів та рідких відходів) за роками по розрахункових періодах складуть:

**перша черга Схеми санітарного очищення – на 2027 рік:**

тверді побутові відходи	46,23	тис. м <sup>3</sup>
великогабаритні відходи	2,097	тис. м <sup>3</sup>
ремонтні відходи	0,786	тис. м <sup>3</sup>
небезпечні відходи у складі побутових відходів	0,262	тис. м <sup>3</sup>
рідкі побутові відходи	101,00	тис. м <sup>3</sup>

**друга черга Схеми санітарного очищення – на 2047 рік:**

тверді побутові відходи	80,73	тис. м <sup>3</sup>
великогабаритні відходи	4,257	тис. м <sup>3</sup>
ремонтні відходи	1,597	тис. м <sup>3</sup>
небезпечні відходи у складі побутових відходів	0,532	тис. м <sup>3</sup>
рідкі побутові відходи	176,99	тис. м <sup>3</sup>

**Таблиця 2.1**

**Річні об'єми утворення побутових відходів, тис. м<sup>3</sup>**

№	Рік	Тверді побутові відходи	Великогабаритні відходи	Ремонтні відходи	Небезпечні відходи	Рідкі відходи
1	2022	37,33	1,44	0,54	0,18	73,5
2	2027	46,23	2,10	0,79	0,26	101,0
3	2047	80,73	4,26	1,60	0,53	177,0

Розрахункові **середньодобові** об'єми утворення побутових відходів в населених пунктах Гірської сільської ради в 2022 році становлять (табл. 2.2):

тверді побутові відходи 102,3 м<sup>3</sup>/добу

великогабаритні відходи	3,940 м <sup>3</sup> /добу
ремонтні відходи	1,478 м <sup>3</sup> /добу
небезпечні відходи у складі побутових відходів	0,493 м <sup>3</sup> /добу
рідкі побутові відходи	201,3 м <sup>3</sup> /добу

Розрахункові **середньодобові** об'єми утворення побутових відходів в **2027 році** становитимуть:

тверді побутові відходи	126,7 м <sup>3</sup> /добу
великогабаритні відходи	5,746 м <sup>3</sup> /добу
ремонтні відходи	2,155 м <sup>3</sup> /добу
небезпечні відходи у складі побутових відходів	0,718 м <sup>3</sup> /добу
рідкі побутові відходи	276,7 м <sup>3</sup> /добу

Розрахункові **середньодобові** об'єми утворення побутових відходів в **2047 році** становитимуть:

тверді побутові відходи	221,2 м <sup>3</sup> /добу
великогабаритні відходи	11,664 м <sup>3</sup> /добу
ремонтні відходи	4,374 м <sup>3</sup> /добу
небезпечні відходи у складі побутових відходів	1,458 м <sup>3</sup> /добу
рідкі побутові відходи	484,9 м <sup>3</sup> /добу

Таблиця 2.2

Середньодобові об'єми утворення побутових відходів, м<sup>3</sup>/добу

№	Рік	Тверді побутові відходи	Великогабаритні відходи	Ремонтні відходи	Небезпечні відходи у складі побутових відходів	Рідкі відходи
1	2022	102,3	3,94	1,48	0,49	201,3
2	2027	126,7	5,75	2,15	0,72	276,7
3	2047	221,2	11,66	4,37	1,46	484,9

## Об'єми утворення побутових відходів за населеними пунктами

По окремих населених пунктах добові об'єми утворення побутових відходів становлять від 1,856 м<sup>3</sup>/добу (с. Затишне) до 66,026 м<sup>3</sup>/добу (с. Гора) (рис. 2.3).

УТВОРЕННЯ ТПВ В 2022 РОЦІ, М<sup>3</sup>/ДОБУ

Рис. 2.3. Розрахункові добові об'єми утворення побутових відходів по окремих населених пунктах Гірської сільської ради станом на 2022 рік

Перспективне збільшення об'ємів утворення відходів з врахуванням зростання кількості населення щорічно становитиме: в 2027 році – на 23,8% та в 2047 році – 116,3% в порівнянні з 2022 роком, або 5,8% щорічно (рис. 2.4).

### Річні об'єми утворення відходів, м<sup>3</sup>/рік

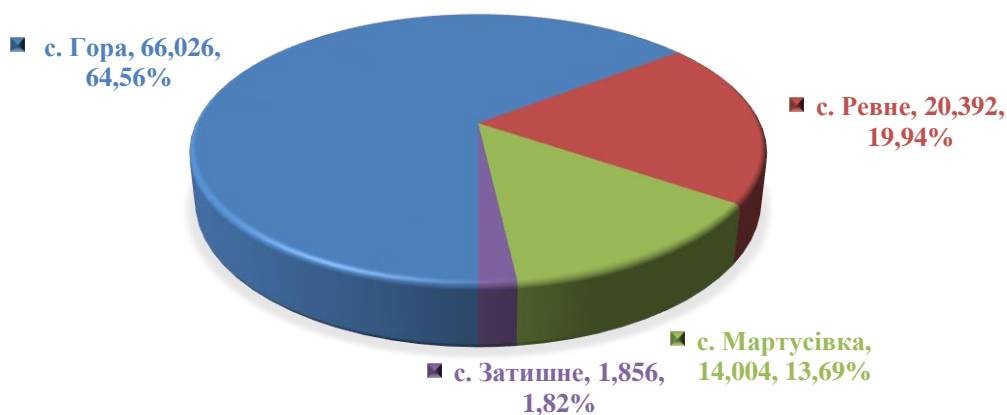
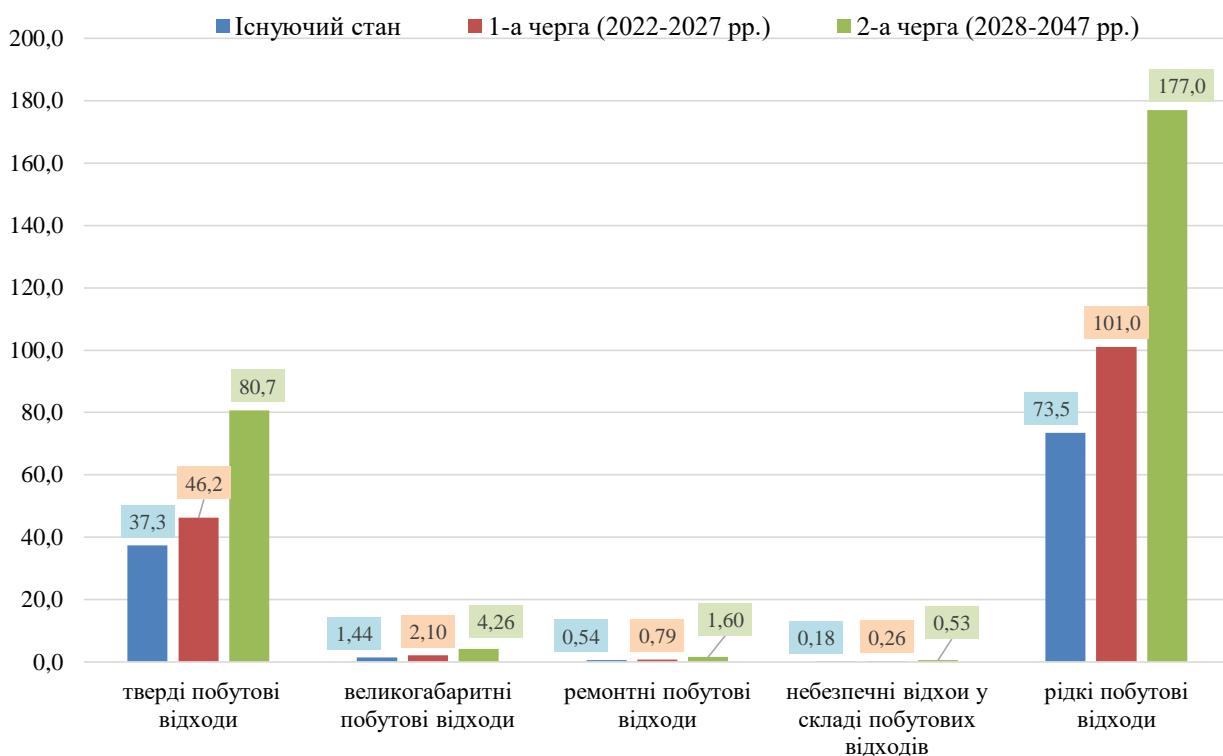

**Рис. 2.4. Перспективне розрахункове збільшення річних об'ємів утворення відходів Гірської сільської ради**

## 2.5 Вдосконалення та впровадження системи роздільного збирання відходів

Роздільне збирання побутових відходів здійснюється з метою зменшення їх кількості, що захоронюється на полігонах побутових відходів, одержання вторинної сировини та вилучення небезпечних відходів, що є у складі побутових відходів, поліпшення екологічного стану довкілля [37].

При впровадженні системи роздільного збирання побутових відходів необхідно враховувати положення, вимоги та рекомендації «Методики роздільного збирання побутових відходів» затвердженої наказом Мінрегіону України від 01.08.2011 № 133 [37].

Рекомендоване впровадження роздільного збирання твердих побутових відходів слід оцінювати з урахуванням наступних факторів: можливість використання корисних властивостей компонентів ТПВ, наявність підприємств, які можуть переробляти окремі компоненти ТПВ та відстань їх перевезення на ці підприємства, капітальні та інші початкові витрати на впровадження роздільного збирання ТПВ, експлуатаційні витрати на роздільне збирання ТПВ з урахуванням повернених сум вартості продуктів перероблення компонентів твердих побутових відходів.

Роздільне збирання твердих побутових відходів здійснюється за компонентами, що входять до складу відходів, які визначають за такою класифікацією: органічна складова побутових відходів, що легко загниває, папір та картон, полімери, скло, побутовий металобрухт, текстиль, дерево, небезпечні відходи у складі побутових відходів, кістки, шкіра, гума.

Впровадження роздільного збирання твердих побутових відходів доцільно проводити за такими етапами:

- визначення обсягів надання послуг з вивезення побутових відходів;

- визначення компонентів, що входять до складу твердих побутових відходів, та проведення розрахунків середньодобового та середньорічного утворення відходів як вторинної сировини у складі ТПВ (далі – відходи як вторинна сировина);
- визначення споживачів вторинної сировини та/або обґрунтування необхідності будівництва спеціальних установок з перероблення відходів як вторсировини;
- визначення вимог споживачів вторинної сировини до якості відходів як вторинної сировини та вартості їх приймання на перероблення;
- вибір технологічної схеми роздільного збирання ТПВ;
- вибір типів і розрахунок кількості контейнерів для збирання відходів як вторинної сировини, придбання контейнерів;
- вибір раціональної схеми розташування контейнерів та будівництво у разі необхідності контейнерних майданчиків;
- визначення системи та режиму перевезення відходів як вторинної сировини;
- вибір типів і кількості спеціально обладнаних транспортних засобів для перевезення відходів як вторинної сировини.

Впровадження роздільного збирання твердих побутових відходів має супроводжуватись проведенням постійної агітаційної роботи щодо безпечного в санітарно-епідемічному та екологічному відношеннях поводження з ТПВ та необхідності свідомої активної участі усіх верств населення у впровадженні роздільного збирання компонентів твердих побутових відходів.

Роздільне збирання твердих побутових відходів доцільно впроваджувати поетапно, зокрема на першому етапі шляхом проведення експериментів з роздільного збирання ТПВ в окремих районах населеного пункту з використанням різних технологічних схем з метою визначення найбільш ефективної та прийнятної для даного населеного пункту [37].

До відходів як вторинної сировини належать відходи, що можуть бути використані у промисловості як вторинна сировина або з яких можна безпосередньо виготовити продукти. До відходів як вторинної сировини можна віднести: папір, картон, скло, полімери, побутовий металобрухт, а також органічну складову побутових відходів.

Розрахунок кількості однієї складової побутових відходів як вторинної сировини в загальній масі побутових відходів проводять за формулою:

$$M_i = d / 100 \times M_{заг}, \text{ кг}, \quad (1)$$

де:  $M_i$  – маса однієї складової побутових відходів як вторинної сировини у загальній масі побутових відходів;

$d$  – вміст у відсотках однієї складової побутових відходів як вторинної сировини у загальній масі відходів, %;

$M_{заг}$  – загальна маса ТПВ, кг.

Якщо відходи як вторсировину збирають в одному контейнері, їх масу (а також масу складових побутових відходів, які збирають в інші контейнери) визначають за формулою:

$$\sum_i M_i = \sum_i d_i / 100 \times M_{заг}, \text{ кг}. \quad (2)$$

За формулами (1) та (2) визначають також об'єм відходів як вторинної сировини у загальному об'ємі твердих побутових відходів, якщо відомі компоненти, що входять до складу побутових відходів, та їх кількість в об'ємних відсотках [37].

### **Технологічні схеми роздільного збирання побутових відходів**

Технологічні схеми роздільного збирання побутових відходів визначаються органами місцевого самоврядування з урахуванням річної норми надання послуг з вивезення побутових відходів, складових, що входять до побутових відходів, потреби у вторинних енергетичних та матеріальних ресурсах, органічних добривах, економічних факторів та інших вимог [37].

Великогабаритні та ремонтні відходи збираються окремо в контейнерах місткістю 7 м<sup>3</sup> і більше, які розташовуються на спеціальних майданчиках з твердим покриттям.

Небезпечні відходи у складі побутових відходів збираються окремо від інших видів побутових відходів у контейнери червоного кольору, а також відокремлюються на етапі збирання чи сортування і передаються споживачами та виконавцями послуг з вивезення побутових відходів спеціалізованим підприємствам, що одержали ліцензії на здійснення операцій у сфері поводження з небезпечними відходами.

Для роздільного збирання твердих побутових відходів використовують такі технологічні схеми:

- технологічна схема 1 – на два контейнери;
- технологічна схема 2 – на три контейнери;
- технологічна схема 3 – на чотири контейнери;
- технологічна схема 4 – на п'ять контейнерів.

**За технологічною схемою 1** встановлюють два контейнери. Перший контейнер – блакитного кольору з написом «Вторинна сировина» – призначений для збирання відходів як вторинної сировини, окрім органічної складової побутових відходів.

Другий контейнер – сірого кольору – призначений для збирання решти змішаних відходів, у тому числі органічної складової побутових відходів.

Технологічна схема 1 передбачає централізоване перевезення зібраних окремо в одному контейнері відходів як вторсировини на підприємства сортування або перероблення твердих побутових відходів.

**Технологічну схему 2** використовують у разі, коли один з видів відходів як вторинної сировини не потребує додаткового оброблення і може бути окремо вивезений безпосередньо на об'єкти перероблення.

Інші відходи як вторинна сировина, які потребують додаткового оброблення та доведення до певних критеріїв якості, централізовано перевозять на підприємства сортування або перероблення твердих побутових відходів.

Технологічна схема 2 передбачає: роздільне збирання в одному контейнері одного певного виду відходу як вторинної сировини, у другому контейнері – інших відходів як вторинної сировини; у третьому контейнері – змішаних відходів.

За технологічною схемою 2 на контейнерному майданчику встановлюють:

- один контейнер для збирання одного певного виду відходу як вторинної сировини: або жовтий контейнер з написом «Полімери» – для збирання полімерних відходів; або зелений контейнер з написом «Скло» – для збирання скла; або синій контейнер з написом «Папір» – для збирання паперу;
- один контейнер блакитного кольору з написом «Вторинна сировина», призначений для збирання інших відходів як вторинної сировини;
- один контейнер сірого кольору, призначений для збирання змішаних відходів.

**Технологічну схему 3** використовують у разі, коли окремі два види відходів як вторинної сировини не потребують додаткового оброблення і можуть бути окремо вивезені безпосередньо на об'єкти перероблення.

Інші відходи як вторинна сировина, які потребують додаткового оброблення та доведення до певних критеріїв якості, централізовано перевозять на підприємства сортування або перероблення твердих побутових відходів.

Технологічна схема 3 передбачає: роздільне збирання в одному контейнері одного певного виду відходу як вторинної сировини, у другому контейнері – другого певного виду відходу як вторинної сировини; у третьому контейнері – інших відходів як вторинної сировини; у четвертому контейнері – змішаних відходів.

За технологічною схемою 3 на контейнерному майданчику встановлюють:

- один контейнер для збирання одного певного виду відходу як вторинної сировини, зокрема:
  - або жовтий контейнер з написом «Полімери» – для збирання полімерних відходів;
  - або зелений контейнер з написом «Скло» – для збирання скла;
  - або синій контейнер з написом «Папір» – для збирання паперу;
- один контейнер для збирання другого певного виду відходу як вторинної сировини,

зокрема:

- або зелений контейнер з написом «Скло» – для збирання скла;
- або синій контейнер з написом «Папір» – для збирання паперу;
- або жовтий контейнер з написом «Полімери» – для збирання полімерних відходів;
- один контейнер блакитного кольору з написом «Вторинна сировина», призначений для збирання інших відходів як вторинної сировини;
- один контейнер сірого кольору, призначений для збирання змішаних відходів.

**За технологічною схемою 4** роздільне збирання ТПВ здійснюється в окремі контейнери, розміщені на контейнерному майданчику:

- жовтий з написом «Полімери» – для збирання полімерних відходів;
- зелений з написом «Скло» – для збирання скла;
- синій з написом «Папір» – для збирання паперу;
- коричневий з написом «Органічна складова» – для збирання органічної складової побутових відходів;
- сірий з написом «Змішані відходи» – для збирання змішаних ТПВ.

За технологічними схемами 1, 2, 3 та 4 можна здійснювати роздільне збирання компонентів ТПВ на об'єктах загального користування.

### Ємкості для роздільного збирання твердих побутових відходів

Для роздільного збирання твердих побутових відходів використовують наземні, напівпідземні та підземні контейнери, різної місткості, починаючи зі 120 л та вище.

Кількість контейнерів для збирання відходів як вторинної сировини та змішаних відходів визначають відповідно до обсягу надання послуг, визначеного на підставі відсоткового відношення компонентів, що входять до складу твердих побутових відходів, до загального об'єму ТПВ з урахуванням їх середньої щільності. Для збирання відходів як вторинної сировини кількість контейнерів визначається за формулою:

$$N_b = \frac{Q_{Dmax} t K_1 K_2}{C K_3}, \text{ шт.},$$

де:  $N_b$  – необхідна кількість контейнерів для збирання відходів як вторинної сировини, шт.;  
 $Q_{Dmax}$  – максимальне добове утворення відходів як вторинної сировини, м<sup>3</sup>/добу;  
 $t$  – періодичність перевезення відходів як вторинної сировини, діб;  
 $K_1$  – добовий коефіцієнт нерівномірності утворення відходів як вторинної сировини;  
 $K_2$  – коефіцієнт, який враховує кількість контейнерів, що перебувають у ремонті та в резерві;

$C$  – місткість одного контейнера для збирання відходів як вторинної сировини, м<sup>3</sup>;

$K_3$  – коефіцієнт заповнення контейнера.

Максимальне добове утворення ТПВ  $Q_{Dmax}$  визначається за формулою:

$$Q_{Dmax} = \frac{\sum_{i=1}^n \frac{M_i}{r_i} m 365}{365 - T_{кр}} K_1, \text{ м}^3/\text{добу},$$

де:  $M_i$  – маса одного виду відходів як вторинної сировини у загальній масі ТПВ, кг;  
 $r_i$  – щільність відходу як вторинної сировини, кг/м<sup>3</sup>, визначається за довідковими даними або під час вимірювання кількості компонентів, що входять до складу ТПВ;

$m$  – чисельність населення;

$K_1$  – добовий коефіцієнт нерівномірності утворення відходів як вторинної сировини;

$T_{кр}$  – кількість неробочих днів на рік для спеціально обладнаних транспортних засобів.

При розрахунку використовують такі значення:  $K_1=1,4$ ;  $K_2=1,05$ ;  $K_3=0,9$  [33].

### Організація агітаційної роботи щодо впровадження роздільного збору ТПВ

З метою ефективного роздільного збирання ТПВ необхідно одночасно розпочинати проведення агітаційної роботи щодо безпечного в санітарно-епідемічному та екологічному відношенні поводження з ТПВ та впровадження системи роздільного збирання ТПВ, у тому числі шляхом проведення експериментів в окремих районах населених пунктів та громади.

Основними етапами агітаційної роботи щодо безпечного в санітарно-епідемічному та екологічному відношенні поводження з ТПВ та свідомої участі громадськості у роздільному збиранні ТПВ є: етап інформування, етап переконання та етап нагадування.

Етап інформування призначений для ознайомлення громадськості з впливом ТПВ на довкілля та перевагами роздільного збирання. На цьому етапі розробляється стратегія агітаційної роботи, обираються пізнаване гасло (слоган) та методи і засоби її проведення. Цей етап повинен охоплювати найбільшу аудиторію.

Етап переконання передбачає формування в аудиторії власної позитивної думки про необхідність свідомої участі в роздільному збиранні ТПВ. На етапі переконання, крім звичайних засобів агітаційної роботи (реклами на телебаченні і радіо, публікацій у пресі, наочної агітації тощо), необхідно створити демонстраційні ділянки, на яких буде проводитися експеримент з роздільного збирання компонентів ТПВ. Слід вести постійне інформування громадян через засоби масової інформації про проведення експерименту і його позитивні сторони. Етап переконання передбачає виявлення громадської думки щодо роздільного збирання ТПВ шляхом опитування на вулицях, за допомогою прямих ефірів у телевізійних програмах, а також під час інтерактивного голосування. Етап переконання слід вести постійно до повного впровадження роздільного збирання ТПВ у населених пунктах.

Етап нагадування застосовується вже при сталій системі роздільного збирання ТПВ і ставить своєю метою нагадування громадянам про необхідність його виконання.

Агітаційна робота включає: розробку та творче втілення агітаційних матеріалів, у тому числі: розробку друкованої та аудіо-, відеопродукції, постерів, листівок, складання текстів; розробку та складання методичних матеріалів з екологічного та гігієнічного виховання; виготовлення та тиражування друкованої продукції: листівок, брошур, методичних матеріалів, літератури для дітей; методичну роботу з підготовки спеціалістів з виховання громадськості; розміщення агітаційних матеріалів на громадському транспорті, тарі та упаковці, зовнішній та транзитній рекламі; агітацію та навчання у засобах масової інформації: на телебаченні, радіо та у пресі; навчання та агітацію за місцем проживання; роботу з громадськістю; організацію і проведення масових заходів.

Роздільне збирання побутових відходів забезпечують власники або наймачі, користувачі, у тому числі орендарі, джерел утворення побутових відходів, згідно з методикою роздільного збирання побутових відходів, яка затверджується центральним органом виконавчої влади, що забезпечує формування державної політики у сфері житлово-комунального господарства [1, 37].

Стимулювання споживачів до роздільного збирання відходів здійснюється шляхом виключення з плати за послугу поводження з побутовими відходами вартості операцій з поводження з роздільно зібраними (відсортованими) корисними компонентами відходів [1].

Відбір вторинної сировини з побутових відходів, що зібрані у контейнери або завантажені у сміттєвози, дозволяється тільки на спеціалізованих підприємствах з сортування та переробки побутових відходів відповідно до вимог законодавства про відходи та санітарного законодавства [48].

Роздільний збір відходів є одним з найбільш перспективних шляхів вирішення проблеми ТПВ. Роздільний збір з подальшою переробкою – економічно найбільш обґрунтована з усіх відомих стратегій щодо поводження з відходами та зменшення обсягів утворення ТПВ на полігонах, яка вимагає найменших витрат бюджетних коштів порівняно з сортуванням, компостуванням і спалюванням змішаних відходів.

Організація роздільного збирання побутових відходів дозволить отримати значне скорочення обсягів ТПВ, що підлягають захороненню та отримати кошти від реалізації вторинної сировини.

## **Структура побутових відходів**

Морфологічний склад твердих побутових відходів, що утворюються в населених пунктах Гірської сільської ради наведено у табл. 2.3 (на підставі даних Проекту «Регіонального плану управління відходами у Київській області до 2030 року» [56]).

Таблиця 2.3

## Усереднений морфологічний склад побутових відходів сільських територій

№	Склад твердих побутових відходів	Кількість, %
1	Харчові відходи	23,0
2	Папір	3,5
3	Картон	4,0
4	Пластик	10,0
5	Текстиль	4,0
6	Гума	1,0
7	Шкіра	1,0
8	Зелені відходи	30,0
9	Деревина	3,0
10	Скло	3,0
11	Метал	2,0
12	Інертні відходи	15,0
13	Небезпечні відходи	0,5
	<b>Разом</b>	<b>100,0</b>

Розрахункова річна кількість відходів в населених пунктах Гірської сільської ради за фракційним складом становить (рис. 2.5) [56]:

Харчові відходи	1483,7	т/рік
Полімери	205,3	т/рік
Скло	639,2	т/рік
Папір	520,2	т/рік
Гума	184,5	т/рік
Деревина	61,5	т/рік
Металобрухт	252,9	т/рік
Текстиль	123,0	т/рік
Інші відходи	2678,5	т/рік

## Утворення ТПВ, тон/рік



Рис. 2.5. Розрахункова річна кількість відходів в населених пунктах Гірської сільської ради за фракційним складом



Таким чином в складі побутових відходів населених пунктів Гірської сільської ради може бути до 24,4% харчових відходів, з яких до 23% можливо переробляти при запровадженні домашнього компостування в зонах садибної забудови сільських населених пунктів та орієнтовно до 22,6% відходів придатних для повторного використання.

### Роздільне збирання побутових відходів

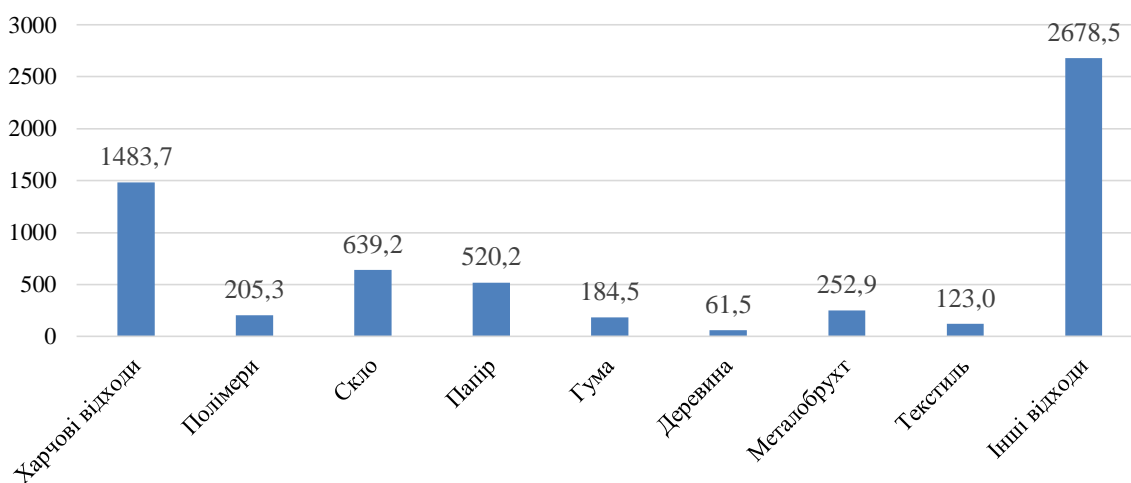
Мінімально прийнятним є роздільний збір побутових відходів на 2 потоки (принципова схема наведена на рис. 2.6). Так, перший потік необхідно спрямовувати на сміттесортувальну станцію для професійного сортування вторинної сировини за видами, категоріями і сортами, а також очищення їх від залишкових «хвостів». Відділення «сухих» відходів від «вологих» дозволяє запобігти забрудненню основної частки вторсировини, у разі підвищити економічну ефективність подальшої переробки відходів і поліпшити санітарні умови працюючих. Періодичність вивезення ТПВ з «вологими» та «сухими» відходами регламентується графіками.

На території населених пунктів Гірської сільської ради впроваджене роздільне збирання твердих побутових відходів і діє технологічна схема на чотири контейнери:

1. змішані відходи;
2. вторинна сировина (пластик);
3. вторинна сировина (папір);
4. вторинна сировина (скло).



Рис. 2.6 Схема сортування ТПВ на 2 потоки

## Перспективна організація системи роздільного збирання відходів

В населених пунктах Гірської сільської ради рекомендованим є організувати наступні системи роздільного збирання твердих побутових відходів:

### На першому етапі Схеми (2022-2027 рр.):

**1) в багатоквартирній забудові** – роздільний збір у контейнери місткістю 1,1 м<sup>3</sup> для змішаних відходів та контейнери місткістю 1,1 м<sup>3</sup> для вторинної сировини та її компонентів на **4 потоки (окремі контейнери) за схемою №3:**

- один контейнер сірого кольору, призначений для збирання змішаних відходів;
- жовтий контейнер з написом «Полімери» – для збирання полімерних відходів;
- зелений контейнер з написом «Скло» – для збирання скла;
- синій контейнер з написом «Папір» – для збирання паперу.

**2) в садибній забудові** – роздільний збір у контейнери місткістю 1,1 м<sup>3</sup> для змішаних відходів та контейнери місткістю 1,1 м<sup>3</sup> для вторинної сировини та її компонентів на **4 потоки (окремі контейнери) за схемою №3:**

- один контейнер сірого кольору, призначений для збирання змішаних відходів;
- жовтий контейнер з написом «Полімери» – для збирання полімерних відходів;
- зелений контейнер з написом «Скло» – для збирання скла;
- синій контейнер з написом «Папір» – для збирання паперу.

**та/або** роздільний збір відходів в індивідуальні контейнери місткістю 120/240 л або в пакети місткістю 60/120 л в районах, де неможливе розміщення контейнерних майданчиків, з написами:

- «Змішані відходи» – пакет або контейнер сірого (чорного) кольору;
- «Вторинна сировина» – пакет або контейнер блакитного кольору, призначений для збирання інших відходів як вторинної сировини.

### На другому етапі Схеми (2028-2047 р.):

**3) в багатоквартирній забудові** – роздільний збір у контейнери місткістю 1,1 м<sup>3</sup> для змішаних відходів та контейнери місткістю 1,1 м<sup>3</sup> для вторинної сировини та її компонентів на **4 потоки (окремі контейнери) за схемою №3:**

- один контейнер сірого кольору, призначений для збирання змішаних відходів;
- жовтий контейнер з написом «Полімери» – для збирання полімерних відходів;
- зелений контейнер з написом «Скло» – для збирання скла;
- синій контейнер з написом «Папір» – для збирання паперу.

**4) в садибній забудові** – роздільний збір у контейнери місткістю 1,1 м<sup>3</sup> для змішаних відходів та контейнери місткістю 1,1 м<sup>3</sup> для вторинної сировини та її компонентів на **4 потоки (окремі контейнери) за схемою №3:**

- один контейнер сірого кольору, призначений для збирання змішаних відходів;
- жовтий контейнер з написом «Полімери» – для збирання полімерних відходів;
- зелений контейнер з написом «Скло» – для збирання скла;
- синій контейнер з написом «Папір» – для збирання паперу.

**та/або** роздільний збір відходів в індивідуальні контейнери місткістю 120/240 л або в пакети місткістю 60/120 л в районах, де неможливе розміщення контейнерних майданчиків, з написами:

- «Змішані відходи» – пакет або контейнер сірого (чорного) кольору;
- «Вторинна сировина» – пакет або контейнер блакитного кольору, призначений для збирання інших відходів як вторинної сировини.

Це дозволить забезпечити розподіл відходів в місцях їх утворення на 4 потоки (одна «волога» та три «сухі» фракції) в багатоквартирній забудові та на 4-ри потоки (одна «волога» та три «сухі» фракції) при застосуванні комунальних контейнерних майданчиків або 2-а потоки (одна «волога» та одна «суха» фракції) при застосуванні індивідуальних (подворових) контейнерів – в зонах садибної забудови.

Таким чином, витрати щодо запровадження роздільного збирання твердих побутових відходів у житловому секторі та об'єктах утворення відходів будуть складатися з витрат на:

- придбання контейнерів для складових ТПВ та/або пакетів;
- проведення рекламно-просвітницької роботи серед населення;
- впровадження екоосвітніх програм у шкільних та дошкільних закладах.

Враховуючи те, що запровадження системи роздільного збирання досить тривалий процес, пропонується почати впровадження системи роздільного збирання відходів в сільських населених пунктах вже на першому етапі реалізації Схеми.

### **Ємності для роздільного збирання ТПВ**

Для роздільного збирання ТПВ використовуються наземні та підземні контейнери відповідно до п. 4.1 «Методики роздільного збирання побутових відходів».

Жителями індивідуальної забудови населених пунктів в разі неможливості встановлення контейнерів в кожному домогосподарстві, використовуються для збирання відходів власні ємності, мішки, які згідно розробленого графіку збираються і вивозяться на сміттєзвалище.

### **2.6 Збирання твердих побутових відходів**

В межах багатоквартирної забудови слід передбачати збирання побутових відходів (наземний, підземний або вакуумний спосіб). Збирання побутових відходів на житловій території передбачається на майданчиках, на яких розміщують контейнери для роздільного збирання побутових відходів. Для первісного накопичення та збирання відходів доцільно застосовувати контейнери місткістю 1,1 м<sup>3</sup>, обладнані кришками та механізмами відкривання кришок за допомогою ніг. Це дозволить попередити попадання опадів в контейнери і загнивання відходів, які знаходяться в контейнерах. Контейнери необхідно встановлювати на облаштовані відповідно до вимог нормативних документів контейнерні майданчики, а саме: облаштоване водонепроникне покриття з обов'язковим облаштуванням його навісом та сітчастою огорожею для обмеження доступу тварин до цих об'єктів та за можливості огороженим зеленими насадженнями [33].

У тих районах індивідуального житлового будівництва, де існуючі умови вулично-дорожньої мережі ускладнюють можливість розміщення контейнерних майданчиків, тверді відходи, що утворюються в одноквартирних житлових будинках, та їх окремі компоненти рекомендується збирати в контейнери ємністю до 0,24 м<sup>3</sup>, розміщені на присадибній ділянці одноквартирного житлового будинку [33].

У населених пунктах збирання твердих відходів рекомендується здійснювати за контейнерною та безконтейнерною схемами [33].

У разі застосування планово-поквартирної системи збирання побутових відходів споживачі, як правило, збирають відходи за безконтейнерною системою і самостійно завантажують відходи у сміттєвоз, що прибуває за графіком.

Забороняється виставляти та складувати відходи за межами присадибної ділянки завчасно (раніше однієї години) до прибуття сміттєвозу. Планово-поквартирну систему збирання побутових відходів можна застосовувати виключно на території садибної забудови [48].

### **2.7 Збирання великогабаритних та ремонтних відходів**

Великогабаритні та ремонтні відходи у складі побутових відходів мають збиратися окремо від інших видів побутових відходів.

Великогабаритні та ремонтні відходи за контейнерною схемою рекомендується збирати у контейнери місткості вище 2 м<sup>3</sup> (бункери-накопичувачі), які можуть бути встановлені не тільки на контейнерних майданчиках, а й у спеціально відведених місцях, доступних для під'їзду спеціального автотранспорту і вивозити спецтранспортом для перевезення

негабаритних відходів або звичайним вантажним транспортом [33]. Розміщення контейнерних майданчиків, бункерів-накопичувачів, пунктів збору різного виду відходів повинно проводитись згідно санітарних вимог [48]. Місця збору великогабаритних побутових відходів (меблі, побутова техніка, будівельні відходи тощо) слід розміщувати на сельбищній території в комунальних кварталах або комунально-складських зонах.

Перевезення великогабаритних і ремонтних відходів необхідно проводити у міру їх утворення, але не рідше одного разу на тиждень [48]. Вивезення цих відходів здійснюється за рахунок виробника відходів.

Згідно Національної стратегії управління відходами в Україні до 2030 року [20] органи місцевого самоврядування в населених пунктах з чисельністю більш як 50 тис. осіб повинні створити спеціалізовані комунальні пункти збирання великогабаритних відходів (меблів, великих речей домашнього вжитку тощо) та відходів будівельно-ремонтних робіт, а в обласних центрах створити до 2022 року мережі пунктів збирання для повторного використання меблів, побутової техніки, одягу та інших товарів, які були у вжитку і передбачається забезпечити функціонування централізованих потужностей для перероблення відходів будівельно-ремонтних робіт та створення регіональних об'єктів, призначених для приймання та зберігання відходів будівельно-ремонтних робіт.

Ремонтні відходи, за можливості, рекомендується пакувати у спеціальні поліетиленові пакети (мішки) з метою унеможливлення виділення пилу [33].

В населених пунктах Гірської сільської ради рекомендується впровадити систему первісного накопичення великогабаритних та ремонтних відходів у спеціальні змінювані контейнери об'ємом 7 м<sup>3</sup> (або 8 м<sup>3</sup>), які на постійній основі та/або за заявками тимчасово встановлюватимуться визначеним перевізником на облаштованих ним контейнерних майданчиках або у спеціально відведених місцях і вивозитимуться спецтранспортом (в основному визначеним перевізником) в місця складування або перероблення.

## 2.8 Збирання небезпечних відходів

Небезпечні відходи у складі побутових відходів необхідно збирати окремо від інших видів побутових відходів з урахуванням вимог статті 34 Закону України «Про відходи», а також вони мають відокремлюватися на етапі збирання чи сортування та передаватися спеціалізованим підприємствам, що одержали ліцензії на здійснення операцій у сфері поводження з небезпечними відходами [33].

До компонентів (складових) небезпечних відходів у складі побутових відходів можуть бути віднесені матеріали, які утворюються при роздільному збиранні побутових відходів, що містять будь-який із складових (елементів) потенційно небезпечних відходів, передбачених в «Інструкції з отримання міжнародного коду ідентифікації відходів» затвердженій наказом Міністерства екології та природних ресурсів України від 16 жовтня 2000 р. N 165 [52].

На території населеного пункту утворюються 4 групи відходів, які потенційно становлять небезпеку:

1. Відходи електричних та електронних приладів (високотехнологічне сміття).
2. Відходи транспортних засобів (високотехнологічне сміття, мастильні матеріали, охолоджуючі рідини тощо).
3. Медичні відходи, які містять анатомічні відходи, інфіковані перев'язувальні матеріали, разові шприци, системи переливання крові, невикористані ліки тощо.
4. Власне небезпечні відходи у складі побутових, які містять ртутні лампи, хімічні джерела струму, вироби електричних і електронних приладів та деталі машин з важкими металами (так зване високотехнологічне сміття), тару із залишками фарб, лаків, чорнил, барвників, клеїв, мастил, нафтопродуктів, неідентифікованих хімічних речовин, медичні відходи (невикористані ліки; разові шприци тощо), які утворюються населенням у житловому секторі, ріжучі, колючі та інші травмонебезпечні предмети тощо.

Підприємства, організації та установи, які є виробниками небезпечних відходів, зобов'язані вести облік об'ємів утворення таких відходів, забезпечити їх видалення через спеціалізовані підприємства.

Відпрацьовані паливно-мастильні матеріали, автомобільні шини, акумулятори, відпрацьоване електричне та електронне обладнання, інші небезпечні відходи слід збирати у спеціально відведених і обладнаних місцях для обов'язкової наступної утилізації відповідно до чинного законодавства.

Для підвищення результативності роздільного збирання компонентів небезпечних відходів у складі побутових відходів та дієвості агітаційної роботи на контейнерах для збирання компонентів небезпечних відходів у складі побутових відходів рекомендується наносити перелік товарів (виробів, пристроїв, приладів), що вміщують небезпечні компоненти, та знаки, які нанесені на цих товарах або їх упаковці, за якими можливо ідентифікувати компоненти (складові) небезпечних відходів у складі побутових [42].

Для збору небезпечних відходів в населених пунктах Гірської сільської ради необхідно додатково встановити контейнери для батарейок та інших небезпечних відходів на території населених пунктів та в спеціалізованих комунальних пунктах збирання відходів, які необхідно організувати відповідно до Національної стратегії управління відходами в Україні [20].

### **Вимоги до відокремлення небезпечних відходів**

Вимоги щодо зберігання та видалення відходів визначаються статтею 33 Закону України «Про відходи» [1].

Зберігання та видалення відходів здійснюються відповідно до вимог екологічної безпеки та способами що забезпечують максимальне використання відходів чи передачу їх іншим споживачам (за винятком захоронення). Видалення відходів здійснюється з обов'язковим забезпеченням можливості утилізації чи захоронення залишкових продуктів.

Зберігання та видалення відходів здійснюються в місцях, визначених органами місцевого самоврядування з врахуванням вимог земельного та природоохоронного законодавства, за наявності дозволу на здійснення операцій у сфері поводження з відходами, в якому визначені види та кількість відходів, загальні технічні вимоги, заходи безпеки, відомості щодо утворення, призначення, методів оброблення відходів відповідно до встановлених умов їх зберігання.

На кожне місце чи об'єкт зберігання або видалення відходів складається спеціальний паспорт, в якому зазначаються найменування та код відходів (згідно з державним класифікатором відходів), їх кількісний та якісний склад, походження, а також технічні характеристики місць чи об'єктів зберігання чи видалення і відомості про методи контролю та безпечної експлуатації цих місць чи об'єктів.

Для відокремлення небезпечних відходів необхідно організувати пункти прийому найпоширеніших небезпечних побутових відходів (люмінесцентних ламп, батарейок, термометрів, відходів електричного та електронного обладнання) поблизу житлових районів та підприємств торгівлі і промисловості.

Можливо використання пересувних пунктів збирання небезпечних відходів з передачею підприємствам, що мають відповідні ліцензії на поводження з небезпечними відходами.

### **Відходи електричного та електронного обладнання**

Систему збирання відпрацьованих батарейок, батарей та акумуляторів слід організувати з можливістю прийому різних роздільно зібраних їх фракцій.

Великогабаритні відходи електричного та електронного обладнання (холодильники, пральні машини тощо) та відходи електричного та електронного обладнання, геометричні розміри яких не перевищують 50×50×50 сантиметрів, рекомендується збирати окремо [41].

Збирання відходів електричного та електронного обладнання, що є у складі побутових відходів, рекомендується здійснювати на майданчиках, призначених для збирання

великогабаритних побутових відходів, або у пунктах збирання цих відходів від населення, або за мобільною (пересувною) системою.

На майданчику для збирання великогабаритних відходів рекомендується виділити окремий сектор для складування відходів електричного та електронного обладнання, який у разі відсутності огорожі на майданчику рекомендується огородити з чотирьох боків металевою або пластикою сітчастою огорожею та обладнати дверима, що зачиняються та табличкою з написом про види великогабаритних відходів електричного та електронного обладнання, що є у складі побутових відходів, а також часу, протягом якого будуть відкриті двері сектора для збирання цих відходів [41].

Пункти збирання відходів рекомендується розташовувати із розрахунку 1 приймальний пункт на 20 тис. мешканців [41].

Розміщення контейнерних майданчиків, бункерів-накопичувачів, пунктів збору різного виду відходів повинно проводитись згідно вимог п. 2.8, п. 2.9 та п. 2.29 «Державних санітарних норм та правил утримання території населених місць» з обов'язковим дотриманням санітарно-захисних зон [48].

Передавати зібрані відходи електричного та електронного обладнання необхідно спеціалізованим підприємствам, що одержали ліцензії на здійснення операцій у сфері поводження з небезпечними відходами.

### **Ртутьвмісні відходи (люмінесцентні лампи)**

Для успішного вирішення проблеми ртутьвмісних відходів необхідно створити систему їх збирання та зберігання з подальшою передачею на утилізацію. Прийом ламп від населення доцільно проводити не постійно (оскільки тривале зберігання до вивозу збільшує ризики забруднення), а в певний період безпосередньо перед запланованим вивезенням. Пункти прийому доцільно створити у відділах продажу таких ламп.

Якщо компоненти небезпечних відходів у складі побутових відходів, що вміщують ртуть або забруднені ртуттю, будуть пошкоджені у контейнері під час завантаження, транспортування або вивантаження, необхідно проводити демеркуризація контейнера [42].

### **Хімічні джерела струму (ХДС)**

Найбільш перспективним напрямком поводження з ХДС (батареї, малогабаритні акумулятори) є збирання їх окремо від інших відходів і перероблення за спеціальними технологіями з використанням вторсировини та знешкодження шкідливих хімічних речовин.

В світовій практиці поводження з небезпечними відходами стосовно відпрацьованих ХДС використовуються певні підходи: заставні ціни при купівлі, прийманні старих ХДС в місцях їх продажу, встановлення спеціальних урн в людних місцях, створення спеціальних муніципальних служб, які опікуються збиранням та переробленням відпрацьованих ХДС.

Всі ці підходи рекомендується впроваджувати в населених пунктах Гірської сільської ради.

### **Технологічні вимоги до поводження з небезпечними відходами**

Організація, яка здійснює операції з небезпечними відходами, зобов'язана розробити і мати план заходів щодо збирання і тимчасового зберігання небезпечних відходів на відокремлених територіях та в складських приміщеннях за класами безпеки відходів.

Місця зберігання (майданчики та складські приміщення), виробничі приміщення мають забезпечувати запобігання забрудненню відходами навколишнього природного середовища.

На кожне місце чи об'єкт зберігання відходів у визначеному законодавством порядку складається спеціальний паспорт, в якому зазначаються найменування та код відходів (згідно з державним класифікатором відходів), їх кількісний та якісний склад, походження, а також технічні характеристики місця чи об'єкта зберігання чи видалення і відомості про методи контролю та безпечної експлуатації цих місць чи об'єктів.

Розміщувати небезпечні відходи дозволено лише у спеціально обладнаному місці чи об'єкті. Проводити інші види діяльності, не пов'язані з небезпечними відходами на території, відведеній для їх розміщення, заборонено.

Промислові майданчики для тимчасового зберігання відходів повинні бути покриті неруйнівним та непроникним для небезпечних відходів матеріалом з автономним зливовідводом. При цьому попадання поверхневого стоку з майданчиків у загальний зливовідвід не допускається. Необхідно передбачити ефективний захист відходів від дії атмосферних опадів та вітру. У місцях зберігання відходів повинні бути передбачені стаціонарні або пересувні вантажно-розвантажувальні механізми.

Надзвичайно небезпечні відходи (I класу) збирають у герметичну жорстку закриту тару.

Високонебезпечні відходи (II класу) збирають з урахуванням їх фізичного стану в поліетиленові мішки, пакети, діжки тощо, що запобігають поширенню шкідливих речовин у навколишнє природне середовище.

Помірно небезпечні відходи (III класу) збирають у тару, яка забезпечує їх локалізацію, що дає змогу виконувати вантажно-розвантажувальні і транспортні роботи, унеможливорює негативний вплив на здоров'я людей та поширення у навколишнє природне середовище шкідливих речовин.

Для збирання і тимчасового зберігання відходів на підприємстві повинні бути відведені і обладнані спеціальні майданчики, встановлена маркована тара, відсіки, бункери тощо з чітким позначенням виду відходів та їх класу небезпеки. Конструкція та розміри тари повинні забезпечувати легку заповнюваність та відвантаження відходів і унеможлилювати їх змішування, а також забруднення і псування відходів [24].

### **Медичні відходи (лікарняних закладів)**

Загальні вимоги до поводження з медичними відходами в закладах охорони здоров'я з метою попередження їх негативного впливу на життя, здоров'я населення та довкілля, порядок збирання, перевезення, зберігання, сортування, оброблення (перероблення), утилізації, видалення, знезараження, захоронення, знищення медичних відходів встановлюють «Державні санітарно-протиепідемічні правила і норми щодо поводження з медичними відходами» (Наказ МОЗ України від 08.06.2015 № 325) [49].

Медичні відходи поділяються на такі категорії:

- A (епідемічно безпечні),
- B (епідемічно небезпечні),
- C (токсикологічно небезпечні),
- D (радіологічно небезпечні).

Захоронення допускається лише для відходів категорії A.

Медичні відходи, які небезпечні для здоров'я людини, не можуть накопичуватися, тимчасово зберігатися, транспортуватися, знищуватися разом з іншими відходами.

У місцях первинного утворення відходів повинні бути запасні ємності (пакети або контейнери) для збирання відходів. Наповнені пакети або контейнери після первинного збирання герметизуються, позначаються біркою для маркування, переміщуються в накопичувальні контейнери, що закриваються кришкою.

До відходів категорії A належать: харчові відходи всіх відділень закладу, крім інфекційних, у тому числі венерологічних та фтизіатричних, відходи, що не мали контакту з біологічними рідинами пацієнтів, інфекційними та шкірно-венерологічними хворими, побутові відходи (тверді, великогабаритні, ремонтні) всіх відділень закладу, крім інфекційних, у тому числі венерологічних та фтизіатричних.

До відходів категорії B належать інфіковані та потенційно інфіковані відходи, які мали контакт з біологічними середовищами інфікованого матеріалу. Ці відходи підлягають обов'язковому знезараженню (дезінфекції) фізичними методами а після знезараження передаються на підприємства, що мають ліцензію на здійснення операцій у сфері поводження з небезпечними відходами та мають відповідне сертифіковане обладнання.

До відходів категорії С належать відходи що можуть становити загрозу хімічного характеру (лікарські, діагностичні, дезінфекційні засоби, елементи живлення, предмети, що містять ртуть, прилади і обладнання, що містять важкі метали, відходи експлуатації обладнання, транспорту, систем освітлення) - передаються спеціалізованим підприємствам, що мають ліцензію на здійснення операцій у сфері поводження з небезпечними відходами.

До відходів категорії D належать всі матеріали, що утворюються в результаті використання радіоізотопів у медичних та/або наукових цілях у будь-якому агрегатному стані, що перевищують допустимі рівні, встановлені нормами радіаційної безпеки. Збирання, зберігання, транспортування та видалення відходів категорії D здійснюються відповідно до вимог законодавства України щодо поводження з радіоактивними відходами, нормами радіаційної безпеки.

Необхідно передбачити запровадження роздільного збирання медичних відходів як мінімум на три потоки [20]:

- безпечні відходи, аналогічні твердим побутовим відходам;
- інфекційні відходи і гострі предмети;
- фармацевтичні відходи з можливістю їх ідентифікації (збереженням упаковок).

Багаторазові контейнери для транспортування медичних відходів підлягають миттю і дезінфекції не рідше 1 разу на тиждень, для небезпечних – після кожного спорожнення згідно вимог Державних санітарно-протиепідемічних правил і норм щодо поводження з медичними відходами (Наказ Міністерства охорони здоров'я України 08.06.2015 № 325) [49].

### **Відходи тваринного та рослинного походження**

З метою забезпечення санітарного та епідемічного благополуччя рекомендується не допускати попадання відходів тваринного і рослинного походження у контейнери для збирання побутових відходів, особливо у районах індивідуального житлового будівництва. Вимоги щодо поводження з відходами тваринного походження визначено Законом України «Про побічні продукти тваринного походження, не призначені для споживання людиною».

#### **2.8.1 Місце тимчасового зберігання небезпечних відходів у складі побутових**

Місце тимчасового зберігання небезпечних відходів у складі побутових відходів до передачі їх спеціалізованим підприємствам облаштовано на території КП «Горянин» за адресом с. Гора, вул. Науки, 1.

Перспективним місцем тимчасового зберігання небезпечних відходів у складі побутових відходів до передачі їх спеціалізованим підприємствам необхідно обладнати на території нової бази утримання спецтехніки для вивезення відходів і прибирання вулично-дорожньої мережі КП «Горянин» за адресом с. Мартусівка, вул. Бориспільська, 2.

#### **2.9 Збирання рідких побутових відходів**

Для збирання та перероблення рідких відходів доцільно використовувати біотуалети безперервної дії, призначені для сумісного перероблення (компостування) органічної речовини, що є у складі побутових відходів, зібраної роздільно, та рідких відходів [33].

У районах населених пунктів, в яких відсутні мережі централізованої або децентралізованої господарсько-побутової каналізації, не можна проектувати введення водопроводу у будинок, внутрішньобудинкову та зовнішню каналізацію з подальшим відведенням стічних вод у вигрібні ями. Для окремих одноповерхових і двоповерхових будинків, у яких немає введення водопроводу у будинок, допускається проектувати люфт-клозети, біотуалети та дворові вбиральні з водонепроникними вигребами [15].

Очищення вигребів із використанням асенізаційних машин допускається здійснювати за схемами очищення цього населеного пункту на зливальні станції. Перевозити рідкі відходи з вигребів на території приватних володінь і використовувати їх як добрива у сільському



господарстві не можна [12]. Обладнання внутрішньодомової каналізації з відведенням побутових стоків у вигріб забороняється [48].

Умови приймання та сплати за очищення таких стічних вод необхідно визначати місцевими правилами приймання. Приймання стічних вод споживачів до системи централізованого водовідведення або безпосередньо на каналізаційні очисні споруди необхідно здійснювати виключно за договорами.

Згідно з санітарними правилами і нормами перевезення рідких відходів повинно здійснюватися не пізніше ніж через дві доби після прийняття замовлення [33].

До систем централізованого водовідведення допускається приймати стічні води споживачів, які не призводять до порушення роботи каналізаційних мереж та очисних споруд, безпеки їх експлуатації та можуть бути очищені на КОС виробників відповідно до Правил приймання стічних вод до систем централізованого водовідведення (Наказ Міністерства регіонального розвитку, будівництва та житлово-комунального господарства України від 01.12.2017 №316) [44].

### **2.9.1 Місце приймання рідких побутових відходів**

У зв'язку з відсутністю системи централізованого водовідведення та каналізаційних очисних споруд на території населених пунктів Гірської сільської ради, місце приймання рідких побутових відходів: зливові станція рідких відходів КП «Бориспільводоканал» розташована за адресом м. Бориспіль, вул. Чернігівська (біля каналізаційної насосної станції №9) та на каналізаційних очисних спорудах с. Проліски Щасливської сільської ради.

### **2.10 Вторинна сировина**

В населених пунктах необхідно створити спеціалізовані комунальні пункти збирання відходів, які забезпечуватимуть приймання вторинної сировини, а також небезпечних відходів у складі побутових, великогабаритних відходів (меблів, великих речей домашнього вжитку тощо), відходів електричного та електронного обладнання, відпрацьованих батарейок, батарей та акумуляторів, садових та паркових відходів біопоходження (трави, листя тощо), відходів будівельно-ремонтних робіт а також створити до 2022 року передбачених Національною стратегією управління відходами в Україні мережі пунктів збирання для повторного використання меблів, побутової техніки, одягу та інших товарів які були у вжитку [20].

Операції поводження з окремими видами відходів як вторинної сировини в частині приймання і закупівлі їх у населення спеціалізовані підприємства повинні здійснювати через свої приймальні пункти (стаціонарні або пересувні) [1].

Пункти приймання вторинної сировини повинні забезпечувати відбір відходів електричних та електронних приладів, небезпечних відходів (у складі побутових відходів) та вторинної сировини. Площа земельних ділянок для одного пункту приймання вторинної сировини повинна становити 10-30 м<sup>2</sup>, розташування та облаштування згідно вимог п. 11.2.4 ДБН Б.2.2-12:2019 [6].

Рекомендована величина забезпечення населеного пункту об'єктами заготівлі вторинної сировини становить 1 об'єкт на 20 тис. жителів. Таким чином для Гірської сільської ради потрібно 1 пункт заготівлі вторинної сировини [1]. Розмір земельної ділянки для одного пункту повинен становити 10-30 м<sup>2</sup> із розрахунку 3 м<sup>2</sup> на 1000 осіб населення, але не менше 15 м<sup>2</sup> на одну ділянку [6]. Пункти слід розміщувати у житловій забудові при окремо розташованих житлово-експлуатаційних організаціях або на межі сільбищних та промислових зон. Місце розташування доцільно визначити на подальших етапах планування.

Відбір вторинної сировини з побутових відходів, що зібрані у контейнери або завантажені у сміттєвози, дозволяється тільки на спеціалізованих підприємствах з сортування та переробки побутових відходів відповідно до вимог законодавства про відходи та санітарного законодавства [48].

## 2.11 Контейнери

Для збирання твердих побутових відходів, їх окремих компонентів, великогабаритних та ремонтних відходів рекомендується застосовувати типові заводського виготовлення металеві або пластмасові контейнери, які дозволені для використання, контейнери із спеціальними отворами з кришкою, що замикається, або контейнери закритого типу обладнані кришками та пристроєм для відкривання кришки за допомогою ніг (ДСТУ 8476:2015 «Контейнери для побутових відходів. Загальні технічні вимоги»).

Для збирання твердих відходів, що не вміщують органічну речовину, та окремих компонентів відходів, можуть бути використані підземні та напівпідземні контейнери, які рекомендується встановлювати на вільних від інженерних комунікацій місцях поблизу багатоквартирних житлових будинків. Рекомендується забезпечити умови для вологого прибирання підземної камери, відведення стічних, талих та зливових вод. З метою унеможливлення надходження зливових вод у підземну камеру рекомендується облаштування її зверху бетонним обведенням профільної форми [33].

На контейнери для твердих, великогабаритних, ремонтних, небезпечних відходів та окремих компонентів твердих відходів рекомендується наносити інформацію способом, що забезпечує її наочність, механічну стійкість, стійкість до різних погодних умов, про:

- назву організації, у власності якої знаходиться контейнер, – у лівому верхньому куті фронтальної стінки контейнера.
- вид ПВ – в середині на фронтальній стінці контейнера:
  - на контейнері для збирання скла – «Скло»;
  - на контейнері для збирання різних видів паперу – «Папір»;
  - на контейнері для збирання різних видів пластмас – «Полімери»;
  - на контейнері для збирання органічної речовини, що є у складі твердих відходів – «Харчові відходи» (у два рядки);
  - на контейнері для збирання небезпечних відходів у складі побутових відходів – «Небезпечні відходи» (у два рядки);
  - на контейнері для збирання твердих відходів (якщо не впроваджено роздільне збирання) – «Змішані відходи» (у два рядки);
  - на контейнері для збирання великогабаритних відходів – «Великогабаритні відходи» (у два рядки);
  - на контейнері для збирання ремонтних відходів – «Ремонтні відходи» (у два рядки);
  - у разі збирання компонентів твердих відходів (паперу, скла, полімерів) у одному контейнері – «Вторинна сировина» (у два рядки) [33].

Напис доцільно виконувати за допомогою трафарету великими літерами, колір яких є контрастним до кольору контейнера. Для контейнерів ємністю до 0,75 м<sup>3</sup> рекомендується висота букв тексту 50 мм, ширина 30 мм, товщина ліній букв 5 мм. Рекомендований інтервал між буквами 10 мм, інтервал між словами 12 мм, між строками 14 мм, кількість букв у строчці 11. Для контейнерів більшої ємності доцільно збільшити розмір букв за умови збереження пропорцій. Написи рекомендується проводити не допускаючи розмазувань і патьоків фарби та наносити іншу інформацію та зображення, що уточнюють види ПВ, які збираються. Рекомендований колір контейнерів:

- сірий – для збирання твердих відходів (якщо не впроваджено роздільне збирання);
- помаранчевий – для збирання великогабаритних відходів;
- білий – для збирання ремонтних відходів;
- жовтий – для збирання полімерних відходів;
- зелений – для збирання скла;
- синій – для збирання паперу;
- коричневий – для збирання органічної речовини, що є у складі побутових відходів;
- червоний – для збирання небезпечних відходів, що є у складі побутових відходів;
- блакитний – у разі збирання окремих компонентів твердих відходів (паперу, скла, пластмаси) у одному контейнері [33].

### 2.11.1 Контейнери для ТПВ

Для збирання ТПВ, в тому числі роздільного, можуть застосовуватися різні типи контейнерів: за конструкцією – на колісцатах або стаціонарні, за розміщенням – наземні та підземні (напівпідземні), за матеріалом виготовлення – пластикові або металеві, за формою кришки – з плоскою або заокругленою кришкою, за механізмом відкривання кришки – з ручним або механізмом відкривання за допомогою ніг, за об'ємом – від 0,12 м<sup>3</sup> до 5 м<sup>3</sup>.

#### Контейнери на колісцатах

Контейнери на колісцатах місткістю 1,1 м<sup>3</sup> є найбільш поширеним типом контейнерів. Вони є пластикові та металеві. Перевагами пластикових контейнерів в порівнянні з металевими є кращий естетичний вигляд та менша вага. Контейнери з заокругленою кришкою більш практичні у використанні. Рекомендуються застосовувати контейнери з механізмами відкривання кришки за допомогою ніг.



Контейнер з заокругленою кришкою



Механізм відкривання кришки

#### Контейнери підземні та напівпідземні

Підземні та напівпідземні контейнери призначені для збирання ТПВ та їх окремих компонентів, що не вміщують харчові відходи [33].

Підземні та напівпідземні контейнери слід встановлювати за узгодженням органів місцевого самоврядування на вільних від інженерних комунікацій місцях міських площ, скверів, проспектів чи вулиць поблизу громадських і житлових будинків. Для підземних контейнерів слід забезпечити умови для вологого прибирання, відведення стічних, талих та зливових вод.

Перевагою підземних контейнерів є можливість обмежити поширення запаху та виключити доступ до відходів безпритульних тварин.

Недоліком даних контейнерів є можливість загнивання харчових відходів та утворення фільтрату і неприємного запаху.

#### Розміри та місткість підземних контейнерів для сміття

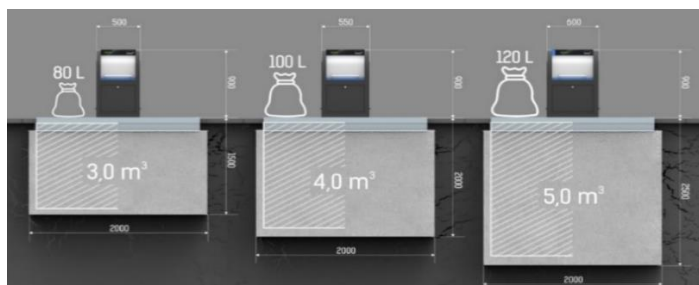

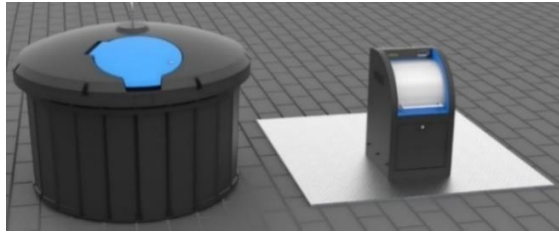

**Фото. Надземна частина контейнерів**



**Фото. Контейнери в м. Мукачево**

Для застосування підземних контейнерів сміттєвози повинні бути обладнані спеціальними маніпуляторами для завантаження вмісту контейнерів.



**Фото. Завантаження контейнерів підземного розташування**



**Фото. Контейнери на колісцатах з технологією підземного розташування**



Контейнери на колісцатах з технологією підземного розташування поєднують в собі переваги контейнерів на колісцатах (просте завантаження) та контейнерів підземного розташування (естетичний вигляд, виключений доступ сторонніх та тварин, захист від запаху). Недоліком є збільшення капітальних затрат на встановлення та затрат при завантаженні в сміттєвози. Доцільним є їх застосування в зонах історичної забудови та рекреаційних зонах.

### **Контейнери для роздільного збирання**

Для збирання окремих складових ТПВ слід використовувати контейнери із спеціальними отворами для складування ресурсоцінних складових ТПВ.

Контейнери мають бути з кришкою, що замикається, або закритого типу, колір має бути:

- |              |   |
|--------------|---|
| сірий        | – для збирання змішаних ТПВ;                                |
| жовтий       | – для збирання полімерних відходів;                         |
| зелений      | – для збирання скла;  |
| синій        | – для збирання паперу;                                      |
| коричневий   | – для збирання харчових відходів;                           |
| червоний     | – для збирання небезпечних відходів;                        |
| помаранчевий | – для збирання негабаритних відходів;                       |
| блакитний    | – для збирання паперу, скла, пластмаси в одному контейнері. |

Матеріал склопластик, з якого виготовлені контейнери для роздільного збору відходів з нижнім вивантаженням, є противандальним і з його поверхні легко видаляється графіті. Контейнери дозволяють оптимально використовувати місця збору.



Фото. Контейнери для роздільного збору відходів з нижнім вивантаженням

**Системи випорожнення контейнерів**

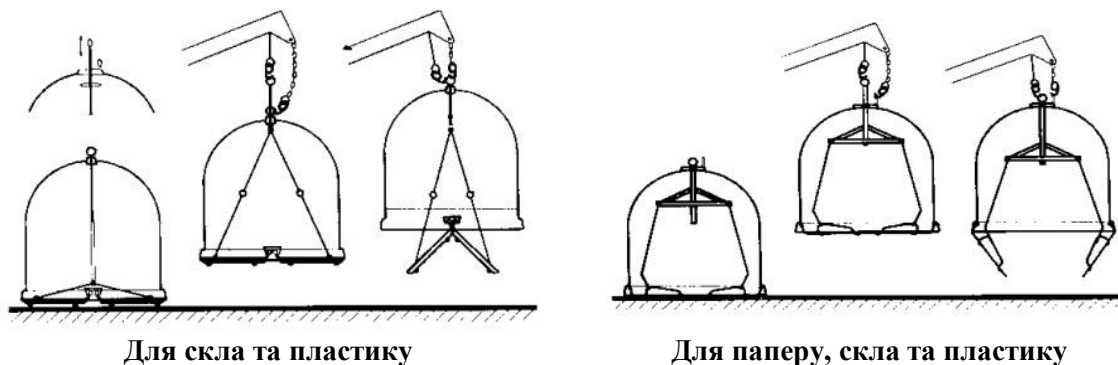

Для скла та пластику

Для паперу, скла та пластику

**Характеристики контейнерів для роздільного збирання**

Тип	Об'єм, л	Висота, мм	Діаметр, мм	Вага, кг
1,3	1300	1550	1200	60
2,5	2500	1760	1400	90

**Рекомендовані контейнери для збирання ТПВ**

Для населених пунктів Гірської сільської ради на розрахунковий період до 2047 року доцільно передбачити застосування контейнерів місткістю 1,1 м<sup>3</sup>, 0,12 м<sup>3</sup> та 0,24 м<sup>3</sup> на колісчатах для роздільного збирання змішаних відходів:

- контейнерів місткістю 1,1 м<sup>3</sup> – для планово-подвірної системи збирання відходів (багатоповерхова та частково садибна забудова, установи, організації та підприємства);
- контейнерів місткістю 0,12 м<sup>3</sup> та 0,24 м<sup>3</sup> – для планово-поквартирної системи збирання відходів (домогосподарств садибної забудови та частково установ, організації та підприємств).

Рекомендуються пластикові контейнери з заокругленою кришкою (фото нижче).

Контейнери місткістю 1,5 м<sup>3</sup> (типу «сітки» - для пластику) та контейнери 2,5 м<sup>3</sup> та 3,5 м<sup>3</sup> (типу «дзвін» з нижнім вивантаженням для вторсировини, окремо для кожного виду) - для планово-подвірної системи збирання відходів (багатоповерхова та частково садибна забудова, установи, організації та підприємства).

**Контейнери для збору ТПВ**

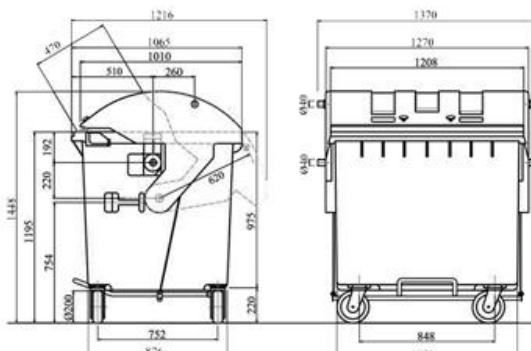

**Контейнери для роздільного збирання побутових відходів КП 1,1**

- відповідає європейським нормам EN 840
- місткість 1100 л
- допустима вантажопідйомність 400 кг

- матеріал – пластмаса
- власна вага – 69 кг



- естетичний зовнішній вигляд;
- займають менше місця, ніж контейнери об'ємом 1100 л
- протипожежна обробка;
- стійкі до кліматичних умов;
- обслуговуються одним працівником (водієм).

### Контейнери для роздільного збирання побутових відходів МПК-2,5 (3,5)

- (пакувальних матеріалів - скло, папір, картон, полімери та пластмаси), текстилю, шкіри, гуми (крім автопокришок);
- відповідає європейським нормам EN 840 та міжнародним стандартам;
  - розміри 140×140×160 см;
  - товщина стінки від 4 до 7 мм;
  - місткість 2500 л;
  - матеріал – склопластик;
  - власна вага – 100 кг;
  - допустима вантажопідйомність 750 кг;
  - механізм зачепа: грибоквий або кільцевий;

### 2.11.2 Контейнери для великогабаритних та будівельних відходів

Контейнери для великогабаритних та будівельних відходів є змінними, місткістю більше 2 м<sup>3</sup> [33], стандартних об'ємів 7 м<sup>3</sup>, 8 м<sup>3</sup>, 15 м<sup>3</sup>, 20 м<sup>3</sup> та 24 м<sup>3</sup>, вони завантажуються на автомобіль з використанням механізму мультиліфт або іншого.



Контейнер об'ємом 7 м<sup>3</sup>



Контейнер об'ємом 20 або 24 м<sup>3</sup>

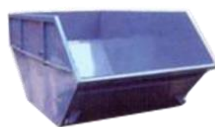

8 м.

18м.



20м.



26 м<sup>3</sup>



Фото. Контейнери для великогабаритних та ремонтних відходів

### 2.11.3 Контейнери для небезпечних відходів

Для збирання та тимчасового зберігання компонентів (складових) небезпечних відходів у складі побутових відходів, що вміщують ртуть або забруднені ртуттю, рекомендується застосовувати змінні герметичні металеві контейнери червоного кольору, які рекомендується

виготовляти з холоднокатаної сталі товщиною від 0,45 до 1,5 мм з конструкцією завантажувального пристрою контейнера, а також його конструкцією усередині, що може забезпечувати цілісність під час завантаження, транспортування та вивантаження компонентів (складових) небезпечних відходів у складі побутових відходів, що вміщують ртуть або забруднені ртуттю [42].

На фото нижче показано приклади контейнерів для небезпечних відходів які встановлено в містах України.



Фото. Контейнери для небезпечних відходів в м. Києві



Фото. Контейнери для небезпечних відходів

## 2.12 Потреба в контейнерах для збирання твердих побутових відходів

Збирання твердих побутових відходів доцільно проводити за комбінованим способом – контейнерним та безконтейнерним методами.

### Контейнерний метод

Збирання ТПВ за контейнерним методом може виконуватись:

- за **унітарною (валовою) системою** – коли ТПВ збирають в один контейнер;
- за **роздільною системою** – коли окремі компоненти ТПВ збирають в різні контейнери (в один – ресурсоцінні компоненти, в інші – органічні та інші відходи).

Кількість контейнерів для зберігання побутових відходів визначається чисельністю населення, що ними користується та нормами надання послуг з вивезення побутових відходів. Сумарний об'єм контейнерів для зберігання побутових відходів повинен перевищувати фактичний об'єм їх утворення на 25 відсотків [48].

### Контейнери для унітарної системи збирання відходів

Для унітарної системи збирання ТПВ кількість незмінних контейнерів визначається за формулою:

$$N_b = \frac{Q_{D \max} t K_1 K_2}{C K_3}, \text{ шт.},$$

де:  $N_b$  – необхідна кількість контейнерів, шт.,

$Q_{D \max}$  – максимальне добове утворення ТПВ, м<sup>3</sup>/добу,

$t$  – періодичність перевезення ТПВ, діб,

$K_1$  – добовий коефіцієнт нерівномірності утворення ТПВ;

$K_2$  – коефіцієнт, який враховує кількість контейнерів, що перебувають у ремонті та в резерві,

$C$  – місткість одного контейнера, м<sup>3</sup>,

$K_3$  – коефіцієнт заповнення контейнера.

Максимальне добове утворення ТПВ  $Q_{D \max}$  визначається за формулою:

$$Q_{D \max} = \frac{q m 365}{365 - T_{кр}} K_1, \text{ м}^3/\text{добу},$$

де  $q$  – добова норма утворення ТПВ на одного мешканця, м<sup>3</sup>/добу,

$m$  – чисельність населення,

$K_1$  – добовий коефіцієнт нерівномірності утворення ТПВ,

$T_{кр}$  – кількість неробочих днів на рік для спецавтотранспорту.

Можливо використовувати такі значення коефіцієнтів:  $K_1=1,4$ ;  $K_2=1,05$ ;  $K_3=0,9$ .

### Розрахункова кількість контейнерів

Розрахункова нормативна кількість контейнерів на **1-шу чергу Схеми** (прогнозний період 5 років – до 2027 р.) (табл. 2.4) для збирання:

- **твердих побутових відходів** від населення становить 376 контейнерів місткістю 1,1 м<sup>3</sup> в тому числі для **вторинної сировини** – 226 контейнерів;

- для **великогабаритних та ремонтних відходів** контейнерів місткістю 7 м<sup>3</sup> - 9 од.;

- **контейнерів місткістю 0,24 м<sup>3</sup>** - 4818 од (за умови не використання контейнерів місткістю 1,1 м<sup>3</sup> в зонах садибної забудови).

Розрахункова нормативна кількість контейнерів на **2-гу чергу Схеми** (період 25 років – до 2047 р.) для збирання:

- **твердих побутових відходів** від населення становить 657 контейнерів місткістю 1,1 м<sup>3</sup> в тому числі для **вторинної сировини** – 394 контейнерів;

- для **великогабаритних та ремонтних відходів** контейнерів місткістю 7 м<sup>3</sup> - 26 од.;

- **контейнерів місткістю 0,24 м<sup>3</sup>** - 8461 од (за умови не використання контейнерів місткістю 1,1 м<sup>3</sup> в зонах садибної забудови).

Таблиця 2.4

### Необхідна кількість незмінюваних сміттєзбірних контейнерів, шт.

№	Контейнери	Наявно на 2022 рік	Розрахунково станом на 2022 рік	На 1-шу чергу Схеми (2022-2027 рік)	На 2-гу чергу Схеми (2028-2047 рік)
1	контейнери місткістю 1,1 м <sup>3</sup>	127	304	376	657
2	в т.ч. контейнери місткістю 1,1 м <sup>3</sup> для вторинної сировини	27	182	226	394
3	контейнери для великогабаритних та ремонтних відходів місткістю 7 м <sup>3</sup>	0	9	13	26
4	контейнери місткістю 240 л	0	3603	4818	8461

### Утримання контейнерів

Відповідальність за утримання контейнерів та місць їх розташування, а також прилеглу територію у належному санітарному стані несе власник контейнерів [48].

### Періодичність очищення контейнерів

Під час зберігання побутових відходів у контейнерах повинна бути виключена можливість їх загнивання, розкладання, розвіювання та розпилювання.

Термін зберігання в холодний період року (при середньодобовій температурі -5°C і нижче) повинен бути не більше ніж три доби, а в теплий період року (при середньодобовій температурі більше ніж +5°C) – не більше ніж одна доба (щоденне перевезення).

Перевезення окремих складових побутових відходів, що не загнивають та не утворюють неприємних запахів, допускається здійснювати рідше, за графіками, узгодженими з виконавцем послуг з перевезення відходів та власником чи балансоутримувачем об'єктів благоустрою [48].

Перевезення великогабаритних і ремонтних відходів необхідно проводити у міру їх утворення, але не рідше одного разу на тиждень [48].

### 2.13 Миття та дезінфекція контейнерів

Миття та дезінфекцію контейнерів та бункерів-накопичувачів проводять відповідно до вимог санітарних правил та норм.



Власник контейнерів для зберігання побутових відходів зобов'язаний забезпечити їх миття та дезінфекцію засобами, дозволеними до використання МОЗ України у літній період року не рідше одного разу на 10 діб, а в інші періоди року – не рідше одного разу на місяць. Використання хлорвмісних дезінфекційних засобів для дезінфекції контейнерів та каналів сміттепроводів забороняється [48].

Для миття та дезінфекції контейнерів рекомендується застосовувати спеціальні автомобілі, обладнані пристроями для миття та дезінфекції контейнерів (фото нижче).



Фото. Спеціальні автомобілі для миття та дезінфекції контейнерів



Фото. Знімне обладнання для миття та дезінфекції контейнерів



Фото. Обладнання для миття контейнерів на причепах



Фото. Смітєвоз НІДРО МАК з функцією миття та дезінфекції контейнерів



Фото. Дезінфекція контейнерів та смітєвозів за допомогою аерозольних розпилювачів



Проведення робіт з дезінфекції та миття здійснюється у відповідності до методичних вказівок щодо застосування засобів з метою дезінфекції та миття з дотримання техніки безпеки при роботі з дезінфікуючими засобами. Для миття та дезінфекції контейнерів рекомендується застосовувати препарати «ДезЕкон», «Максисан», «Фан», «Саніфект», «Дескоцид Н» та інші, в яких зазначено порядок застосування для миття та профілактичної дезінфекції сміттепроводів та контейнерів для сміття.

## 2.14 Безконтейнерний метод збирання відходів

Безконтейнерний метод збирання застосовується при планово-поквартирній системі збирання побутових відходів. Планово-поквартирну систему збирання побутових відходів можна застосовувати виключно на території садибної забудови [48].

Безконтейнерна схема рекомендується у районах індивідуального житлового будівництва, де обмежена можливість проїзду спецавтотранспорту, його маневрування.

Збирання твердих відходів за безконтейнерною схемою рекомендується здійснювати такими способами:

- власники або наймачі, користувачі, у тому числі орендарі одноквартирних житлових будинків, земельних ділянок виносять тверді відходи у власних сміттєзбірниках у певну годину та самостійно завантажують їх безпосередньо у спецавтотранспорт;

- власники або наймачі, користувачі, у тому числі орендарі одноквартирних житлових будинків, земельних ділянок збирають тверді відходи у пластикові (полімерні) пакети (мішки) об'ємом від 60 л до 120 л, які виносять і встановлюють або біля свого будинку, або на спеціально відведеному (можливо контейнерному) майданчику, персонал спецавтотранспорту самостійно завантажує ці пакети (мішки) у спецавтотранспорт [33].

Власники або наймачі, користувачі, у тому числі орендарі одноквартирних житлових будинків, земельних ділянок можуть купувати пластикові пакети (мішки) для збирання побутових відходів самостійно через торгівельну мережу або придбавати їх у виконавця послуг з вивезення побутових відходів. У разі, якщо умовами договору визначено, що власники або наймачі, користувачі, у тому числі орендарі одноквартирних житлових будинків, земельних ділянок збирають побутових відходів виключно у пластикові пакети (мішки), які придбані у виконавця послуг з вивезення побутових відходів, то на пакет (мішок) наносяться логотип і реквізити цього виконавця послуг з вивезення відходів та виконавець послуг з вивезення побутових відходів може відмовитися завантажувати у спецавтотранспорт пакети (мішки), на яких відсутній його логотип та реквізити [33].

Для збирання твердих відходів рекомендується використовувати пластикові пакети (мішки), виготовлені з поліетилену підвищеної міцності та споряджені одноразовим замком-зав'язкою, що виключає повторне розкриття пакету.

Пластикові пакети (мішки) з твердими відходами обов'язково треба зав'язувати [33].

В сільських населених пунктах Гірської сільської ради на розрахунковий період 5 років можливо застосовувати спеціальні одноразові пакети в зонах садибної забудови, в яких не застосовується контейнерний метод збирання відходів. Зразок таких пакетів наведено на рис. 2.7.

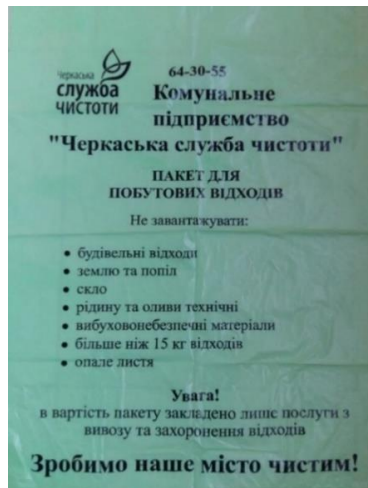

**Рис. 2.7 Спеціальні пакети для безконтейнерного збирання ТПВ**

Ремонтні відходи, за можливості, рекомендується пакувати у спеціальні поліетиленові пакети (мішки) з метою унеможливлення виділення пилу [33].

## 2.15 Основні принципи розміщення контейнерних майданчиків

У разі застосування планово-подвірної системи збирання побутових відходів на об'єктах благоустрою населених пунктів мають бути виділені спеціально обладнані майданчики для розміщення контейнерів для зберігання побутових відходів (контейнерні майданчики) із зручними під'їздами для сміттєвозів [48].

Відповідно до статті 35-1 Закону України «Про відходи» житлові масиви і внутрішньо-дворові території, дороги загального користування та інші об'єкти благоустрою, а також місця проведення масових заходів слід обладнувати контейнерними майданчиками.

### Вимоги до облаштування контейнерних майданчиків

Вимоги до улаштування контейнерних майданчиків регламентуються чинними санітарними правилами і нормами, ДСТУ-Н Б Б.2.2-7:2013 «Настанова з улаштування контейнерних майданчиків» та п. 9.2 ДБН Б.2.2-5:2011 «Благоустрій території» [17, 9].

Обов'язковий перелік елементів благоустрою на майданчику для встановлення контейнерів для збирання ТПВ, зберігання великогабаритних та ремонтних відходів має включати: тверді види покриття, елементи сполучення поверхні майданчика з прилеглими територіями, контейнери для збирання побутових відходів, освітлювальне обладнання, навіс, огорожу для обмеження доступу тварин, озеленення [17]. Майданчик збирання побутових відходів повинен бути обладнаний для прийому небезпечних відходів (хімічні джерела струму, побутові акумулятори тощо). План-схему контейнерного майданчика наведено на рис. 2.8.



Рис. 2.8 План-схема контейнерного майданчика

Розмір контейнерного майданчика потрібно визначати в залежності від розмірів контейнерів з розрахунку розміщення необхідної кількості контейнерів та з урахуванням вимог «Правил надання послуг з вивезення побутових відходів» [23], «Методики роздільного збирання побутових відходів» [37] та ДБН Б.2.2-12:2019 [6].

Між контейнером і краєм майданчика розмір проходу треба встановлювати не менше ніж 1,0 м, між контейнерами – не менше ніж 0,35 м. Похил покриття майданчика має складати від 5% до 10% у бік проїжджої частини, щоб не допускати застою води та скочування контейнерів. Сполучення майданчика з прилеглим проїздом треба здійснювати в одному рівні без укладання бордюрного каменю, з газоном – садовим бортом або декоративною стінкою заввишки від 1 м до 1,2 м та з урахуванням нормативних вимог [9].

Майданчики для контейнерів на коліщатах рекомендується обладнувати пандусом від проїзної частини та огороженням (бордюром) висотою 7-10 см, що унеможливило скочування контейнерів убік [33].

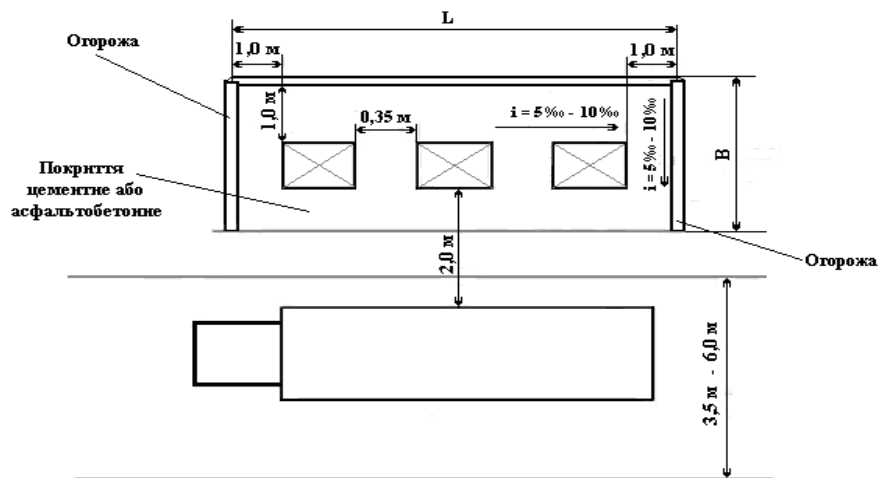
Сумарний об'єм контейнерів треба передбачати залежно від чисельності населення та з 25 % запасом [48].

Покриття майданчика треба проектувати аналогічно покриттю транспортних проїздів.

У разі використання для збирання та тимчасового зберігання побутових відходів контейнерів без кришок контейнерні майданчики можуть бути обладнані навісами, виготовленими з негорючих матеріалів, конструкція яких не повинна перешкоджати процесу завантаження відходів у спеціально обладнані транспортні засоби [17].

Контейнерні майданчики повинні бути ізольовані від об'єктів обслуговування населення, господарських дворів і магістральних вулиць смугою зелених насаджень шириною не менше ніж 1,5 м, не повинні бути прохідними для пішоходів і транзитного руху транспорту

[17, 48].

Контейнерні майданчики треба огороджувати з трьох боків. Огорожу контейнерного майданчика виконують із негорючих матеріалів за умови рівномірного влаштування отворів для провітрювання. Висота огорожі має перевищувати висоту контейнерів, встановлених на контейнерному майданчику, не менше ніж на 0,5 м [17].

Довжину огорожі контейнерного майданчика  $L$  в метрах обчислюють за формулою:

$$L = 1,75 + N(0,35 + K) \quad ,$$

де:  $N$  – кількість контейнерів, розміщених на контейнерному майданчику;

$K$  – габаритний розмір контейнера (довжина або ширина залежно від розміщення контейнерів), м.

Ширину огорожі контейнерного майданчика  $B$ , в метрах, обчислюють за формулою:

$$B = 2,0 \cdot K$$

Відведення дощових і талих вод з контейнерного майданчика слід здійснювати у існуючі споруди поверхневого водовідведення [17].

Освітлювальне обладнання повинно функціонувати у режимі освітлення прилеглої території, висота опор не менше ніж 3 м.

Для озеленення використовують дерева з високим рівнем фітонцидності, густою та щільною кроною. Висоту вільного простору над рівнем покриття майданчика до крони треба передбачати не менше ніж 3,0 м [9].

Проектування, будівництво та прийняття в експлуатацію контейнерного майданчика здійснюється відповідно до статті 39 Закону України «Про регулювання містобудівної діяльності»<sup>5</sup> [17].

### **Утримання контейнерних майданчиків**

Утримання контейнерних майданчиків слід здійснювати відповідно до вимог Державних санітарних норм та правил утримання територій населених місць (Наказ Міністерства охорони здоров'я України від 17.03.2011 р. №145) [48].

Відповідальність за технічний і санітарний стан контейнерних майданчиків, майданчиків для негабаритних відходів, чистоту і порядок навколо них несе власник або балансоутримувач.

У випадку утворення звалища ТПВ на контейнерному майданчику, що виникла через зрив графіка перевезення, ліквідацію звалища здійснює виконавець послуг з перевезення [23].

### **Вимоги охорони довкілля контейнерних майданчиків**

Контроль за станом навколишнього природного середовища, який включає охорону атмосферного повітря, контроль за скидом стічних вод, охороною ґрунту здійснюють відповідно до чинного законодавства.

### **Вимоги безпеки контейнерних майданчиків**

Пожежна безпека контейнерних майданчиків повинна забезпечуватись відповідно до ДБН В.2.5-56-2014 [13], НАПБ А.01.001-2014 Правила пожежної безпеки в Україні [53].

### **Місця розміщення контейнерних майданчиків**

Місця розміщення майданчиків на об'єктах благоустрою визначаються у складі проектів будівництва житлових і громадських будівель і споруд, а для території садибної забудови – у складі проектів детальних планів цих територій.

Контейнерні майданчики повинні бути віддалені від меж земельних ділянок навчальних та лікувально-профілактичних закладів, стін житлових та громадських будівель і споруд, майданчиків для ігор дітей та відпочинку населення на відстань не менше ніж 20 м, пішохідну доступність майданчика слід приймати не більше 100 м [6, 17, 48].

Територія контейнерного майданчика має примикати до проїздів, але не заважати руху транспорту. У разі відокремленого розміщення контейнерного майданчика (удалині від

<sup>5</sup> Закон України «Про регулювання містобудівної діяльності» // <https://zakon.rada.gov.ua/laws/show/3038-17#Text>

проїздів) треба передбачати можливість зручного проїзду спеціально обладнаних транспортних засобів та наявність майданчиків для розвороту (12×12 м). Улаштування контейнерного майданчика вздовж наскрізного проїзду допускається, якщо ширина проїзду складає не менше ніж 3,5 м у разі одностороннього руху та не менше ніж 6 м у разі двохстороннього руху. Якщо контейнерний майданчик розміщується на відстані більше ніж 2 м від краю проїжджої частини, потрібне улаштування під'їзної кишені [17, 48].

На території садибної забудови відстань від контейнерних майданчиків до меж присадибних ділянок зі сторони вулиць повинна складати не менше ніж 5 м.

Місця розміщення контейнерів для зберігання ПВ на присадибній ділянці та відстань від них до власного житлового будинку визначає власник цього будинку з додержанням правил добросусідства. Спірні питання щодо місць розміщення контейнерів для зберігання побутових відходів на території присадибної ділянки розглядаються у порядку вирішення земельних спорів згідно з законодавством [48].

Розміщення майданчиків для контейнерів на прибудинковій території, що розташована вздовж магістральних вулиць, заборонено (п. 6.6 ДБН Б.2.2-5:2011 «Благоустрій територій») [9].

### **Контейнерні майданчики на окремих об'єктах**

#### **Пляжі**

Контейнери для зберігання побутових відходів на пляжах слід встановлювати поза межами прибережної захисної смуги річок і водойм та пляжної зони з розрахунку один контейнер місткістю 1,1 м<sup>3</sup> на 2500 м<sup>2</sup> площі пляжу [48].

#### **Парки**

Кількість контейнерів на господарських майданчиках парків визначається за показником середнього утворення відходів за 3 дні [48].

#### **Лікувально-профілактичні заклади**

Контейнерні майданчики розміром не менше ніж 40 м<sup>2</sup> необхідно розташовувати на території господарської зони лікувально-профілактичного закладу на відстані не менше ніж 25 м від лікувально-діагностичних та палатних корпусів і харчоблоків [48].

#### **Райони забудови з опаленням на твердому паливі**

В районах індивідуального житлового будівництва з опаленням на твердому паливі контейнерні майданчики рекомендується обладнувати місткостями з водою для гасіння локальних пожеж [33].

#### **Розміщення контейнерних майданчиків в районах забудови, що склалася**

У виняткових випадках в районах забудови, що склалася, де немає можливості дотримання відстаней, зазначених у п. 2.8 Санітарних норм, місця розташування контейнерних майданчиків встановлюються комісією (п. 2.10 «Державних санітарних нормах та правилах утримання територій населених місць» затверджених наказом МОЗ України від 17.03.2011 № 145) [48].

#### **Облаштування контейнерних майданчиків**

Належне облаштування контейнерних майданчиків має важливе значення для:

- підвищенню культури поводження з відходами у мешканців;
- дотримання санітарії місць накопичення відходів;
- підвищенню продуктивності праці при завантаженні відходів в сміттєвоз;
- попередженню передчасного розкладання та загнивання відходів в контейнерах;
- збереженню контейнерів від пошкодження.

Приклади облаштування контейнерних майданчиків з різною місткістю контейнерів представлено на фото нижче та рис. 2.9.

### Контейнерні майданчики на 2 контейнери



### Контейнерні майданчики на 3 контейнери



### Контейнерні майданчики на 4 і більше контейнерів



### Майданчики для контейнерів для великогабаритних та ремонтних відходів



### Сучасні контейнерні майданчики з підземним розташуванням контейнерів



## 2.16 Потреба в урнах

Для збирання побутових відходів на всіх об'єктах благоустрою повинні бути встановлені в достатній кількості урни для сміття. В обов'язковому порядку урни встановлюють в місцях зупинки громадського транспорту, входу в громадські і житлові будівлі, на пішохідних тротуарах і доріжках, в парках, скверах, на майданах, площах, бульварах, вулицях і дорогах, на дитячих, спортивних майданчиках, майданчиках для стоянки автомобілів, велосипедів та мотоциклів, при входах у магазини, підприємства харчування (кафе, їдальні, ресторани тощо), побутового обслуговування, культурно-видовищні установи, навчальні заклади, лікувально-профілактичні установи, на вокзалах, ринках, при входах в офіси, організації, установи і підприємства, в підземних переходах, у місцях організації вуличної торгівлі [9, 48].

Відстань між урнами визначається чинними санітарними правилами і нормами: 10-40 м на територіях з підвищеною щільністю населення та 50-100 м – на територіях із середньою і низькою щільністю населення [48].

На пляжах урни необхідно розташовувати на відстані 3-5 м від смуги зелених насаджень і не менше ніж 10 м від урізу води. Урни розставляють з розрахунку не менше 1 урни на 625 м<sup>2</sup> території пляжу. Відстань між урнами не повинна перевищувати 25 м [48].

В парках урни встановлюється з розрахунку 1 урна на 800 м<sup>2</sup> площі. На головних алеях відстань між урнами повинна бути не більше ніж 40 м. Біля кожного ларька, палатки, кіоску (продовольчого, сувенірного тощо) встановлюється урна місткістю не менш 10 дм<sup>3</sup> [48].

На території об'єктів рекреації встановлення урн треба передбачати біля лав.

На території та в приміщеннях лікувально-профілактичних закладів необхідно встановлювати виключно емальовані та фаянсові урни. Кількість урн визначається з розрахунку не менше однієї урни на кожні 700 м<sup>2</sup> території закладу. На головних алеях урни повинні бути встановлені на відстані 10 м одна від одної [48].

На урни слід наносити інформацію способом, що забезпечує її механічну стійкість, про: назву або шифр організації, у власності якої знаходиться урна – у правому верхньому куті кожної бокової стінки урни; назву або шифр організації, яка здійснює збирання та перевезення ТПВ з урни – посередині кожної бокової стінки урни. Фарбувати урни слід не рідше одного разу на рік у контрастний, яскравий колір, що не порушує загальної естетики об'єктів благоустрою.

Розміщення урн на об'єктах благоустрою населених пунктів визначається у складі проектів детальних планів територій.

Очищати урни від сміття слід протягом дня по мірі їх наповнення, але не рідше одного разу на добу. Лікувально-профілактичний заклад проводить щоденну очистку, мийку та дезінфекцію збірників урн [48]. Урни встановлюють та очищають за рахунок підприємств, організацій і установ, власників об'єктів, на території яких вони знаходяться [48].

### Розрахунок потреби в урнах

Потреба в урнах в населених пунктах по кількості визначається «Державними санітарними нормами та правилами утримання території населених пунктів» (затверджених наказом Міністерства охорони здоров'я України від 17.03.2011 № 145).

Розрахункова потреба в урнах для населених пунктів Гірської сільської ради становить 1113 штук (табл. 2.5) (без врахування урн встановлених на зупинках, біля кіосків, магазинів, установ та організацій і т.д.).

Таблиця 2.5

Потреба в урнах, шт.

№	Населений пункт	Розрахункова потреба в урнах, шт.
1	с. Гора	489
2	с. Мартусівка	156
3	с. Ревне	313
4	с. Затишне	156
	<b>Всього</b>	<b>1113</b>

## 2.17 Сортування та перероблення побутових відходів

Сортування побутових відходів з населених пунктів Гірської сільської ради на даний час здійснюється на сортувальній лінії ТОВ «Володар Роз» розташованій на існуючому полігоні ТПВ в с. Глибоке.

Крім того, в перспективі перероблення побутових відходів, що утворюються в населених пунктах Гірської сільської ради, можливо буде здійснювати на регіональному об'єкті поводження з відходами, який буде визначений «Регіональним планом управління відходами в Київській області до 2030 р.» для населених пунктів Гірської сільської ради.

## 2.18 Вдосконалення системи первісного накопичення та збирання відходів

### Методи збирання побутових відходів

Збирання, перевезення, перероблення, утилізація ТПВ слід проводити за єдиною планово-регулярною системою відповідно до встановлених норм і правил, а також нормативних актів органів місцевого самоврядування.

Порядок поводження з ТПВ населених пунктах визначається [48]:

- правилами благоустрою,
- схемою санітарного очищення,
- місцевими програмами поводження з ТПВ.

Організація збирання, перевезення, перероблення та утилізації ТПВ має бути раціональною, ефективною, економічно обґрунтованою, своєчасною і регулярною, передбачати запасну схему збирання і перевезення ТПВ [48].

Збирання ТПВ слід здійснювати контейнерним та безконтейнерним методами.

У будинках, не обладнаних сміттєпроводами, ТПВ слід збирати у контейнери, розміщені на майданчиках.

Безконтейнерний метод слід застосовувати на тих територіях населених пунктів, де обмежена можливість проїзду сміттєвоза, його маневрування.

Великогабаритні та ремонтні відходи слід збирати на спеціально відведених майданчиках або в бункерах-накопичувачах і вивозити спеціальними транспортними засобами для перевезення негабаритних відходів або звичайним вантажним транспортом.

Небезпечні складові ТПВ слід збирати роздільно від інших видів ТПВ, а також відокремлювати на стадії сортування та передавати спеціалізованим підприємствам, які одержали ліцензії на здійснення операції у сфері поводження з небезпечними відходами. Забороняється скидати специфічні відходи лікувально-профілактичних установ у контейнери ТПВ.

Відпрацьовані паливно-мастильні матеріали, автомобільні шини, акумулятори, відпрацьоване електричне та електронне обладнання, інші небезпечні відходи слід збирати у спеціально відведених і обладнаних місцях для обов'язкової наступної утилізації відповідно до чинного законодавства [48].

## 2.19 Перевезення побутових відходів

Побутові відходи, зібрані за унітарною або роздільною системами, перевозять за планово-регулярною або заявочною системами.

Планово-регулярна система передбачає регулярне перевезення ТПВ з території обслуговування на договірних засадах без спеціальних замовлень з встановленою періодичністю, за чітким маршрутним графіком із закріпленням транспортних засобів за певним районом обслуговування.

Планово-регулярна система поділяється на планово-подвірну та планово-поквартирну системи збирання ТПВ.

Планово-поквартирну систему збирання побутових відходів можна застосовувати



виключно на території садибної забудови.

За заявочною системою перевозять великогабаритні, ремонтні та рідкі відходи [48].

Для населених пунктів Гірської сільської ради економічно доцільно організувати перевезення відходів за:

- планово-подвірною системою – для побутових відходів від багатоквартирних будинків, установ, організацій, підприємств та частково від сектору садибної забудови, де можливо обладнати контейнерні майданчики згідно нормативних вимог;
- планово-поквартирною системою збирання ТПВ – від сектору садибної забудови, де неможливо обладнати контейнерні майданчики згідно нормативних вимог.

## 2.20 Транспортна схема перевезення

Транспортна схема перевезення побутових відходів без застосування перевантажувальних станцій відбувається одноетапно з вивезенням відходів від утворювачів на сміттесортувальну лінію та роздільно зібраної вторинної сировини на переробні підприємства.

Наявні 12 маршрутів (п. 1.19) підлягають корегуванню в залежності від специфік транспорту який застосовується та експлуатаційних умов перевезення.

### Порядок вивезення (транспортування) відходів

Перевезення ТПВ дозволяється тільки спеціально обладнаними для цього транспортними засобами, за наявності дозволу органу місцевого самоврядування та ліцензії на провадження відповідної діяльності.

Збір побутових відходів (ТПВ, великогабаритних та ремонтних) в населених пунктах Гірської сільської ради здійснюється спеціалізованими організаціями за затвердженими маршрутами та графіками.

Збір та вивезення побутових відходів від садибної забудови сільських населених пунктів передбачається здійснювати за визначеними маршрутами та графіками.

Періодичність вивезення – в залежності від прийнятої системи роздільного збирання побутових відходів з врахуванням нормативних вимог:

1. Термін зберігання в холодний період року (при середньодобовій температурі  $-5^{\circ}\text{C}$  і нижче) повинен бути не більше ніж три доби, а в теплий період року (при середньодобовій температурі більше ніж  $+5^{\circ}\text{C}$ ) – не більше ніж одна доба (щоденне перевезення) [48].

2. Перевезення окремих складових побутових відходів, що не загнивають та не утворюють неприємних запахів, допускається здійснювати рідше, за графіками, узгодженими з виконавцем послуг з перевезення відходів та власником чи балансоутримувачем об'єктів благоустрою [48].

Для здійснення вивезення ТПВ з періодичністю менше встановленої нормативними вимогами необхідне запровадження в сільських населених пунктах компостування органічної складової ТПВ на садибних ділянках або в спеціальних компостерах.

### Коректування маршрутів і графіків

За необхідності спеціально уповноважений суб'єкт господарювання зобов'язаний коректувати маршрутні графіки відповідно до змінених експлуатаційних умов.

### Маршрути та графіки перспективні

Маршрути та графіки розробляє спеціально уповноважений суб'єкт господарювання відповідно до експлуатаційних умов (обсягів утворення відходів, техніко-експлуатаційних показників наявної техніки, тощо) з обов'язковим дотриманням нормативних вимог щодо збирання та вивезення відходів.

### Додаткові роботи при збиранні відходів на контейнерних майданчиках

При завантаженні сміттєвезів вантажниками виконуються роботи по прибиранню площі контейнерних майданчиків від сміття на покритті контейнерного майданчика та прилеглої

території, яке залишається як при завантаженні контейнерів в сміттєвоз, так і є наявне на площадці внаслідок розвіювання вмістимого контейнерів, відбору частки вмістимого «лашмітниками» та неакуратного завантаження відходів в контейнери мешканцями будинків, які обслуговуються. Тому при розрахунках маршрутів та нормативів виконання робіт потрібно враховувати затрати часу вантажниками сміттєвозів на прибирання контейнерних майданчиків від розкиданого сміття, які можуть становити від 1 до 5 хвилин на прибирання одного контейнерного майданчика.

### **Перспективна транспортна система вивезення відходів**

Існуюча в населених пунктах Гірської сільської ради транспортна схема перевезення побутових відходів розрахована на використання наявних сміттєвозів та одноетапному вивезенні відходів в на оброблення/захоронення.

Двоступеневу транспортну систему перевезення побутових відходів (із застосуванням сміттєперевантажувальних станцій) доцільно застосовувати, якщо відстань від місць збирання до об'єктів поводження з побутовими відходами перевищує 20 км при відповідному техніко-економічному обґрунтуванні [33].

Схемою санітарного очищення передбачається зберегти існуючу транспортну схему перевезення відходів з корегуванням маршрутів та кількості рейсів в залежності від місткості та технічних характеристик сміттєвозів, які будуть застосовуватися в перспективі.

### **2.21 Потреба у сміттєвозах**

Для вивезення відходів застосовуються спеціалізовані транспортні засоби – сміттєвози.

Кількість транспортних засобів рекомендується визначати шляхом розрахунку, в залежності від об'єму кожного виду ТПВ, що перевозяться, періодичності перевезення та продуктивності транспортного засобу [33].

Великогабаритні відходи, навантаження яких є небезпечним чи може призвести до ушкодження спецавтотранспорту для перевезення твердих побутових відходів, рекомендується вивозити спеціальним автотранспортом – порталними сміттєвозами або вантажним автотранспортом. Для перевезення бункерів-накопичувачів рекомендується використовувати великовантажні бункеровози, обладнані спеціальними підйомниками [33].

З метою найбільш ефективного використання транспортних засобів для перевезення кожного виду побутових відходів і забезпечення своєчасного та якісного виконання завдання, а також приймання оперативних заходів для своєчасного усунення порушень нормальної роботи оперативне управління роботою транспортних засобів для перевезення кожного виду відходів доцільно впровадження GPS-технологій із відстеженням руху [33].

### **Розрахунок потреби сміттєвозів**

Кількість сміттєвозів, необхідна для вивозу твердих побутових відходів (ТПВ) визначається за формулою [33]:

$$N_{ca} = \frac{Q_{d \max}}{B K_{вик}}, \text{ од,}$$

де:  $N_{ca}$  – необхідна кількість сміттєвозів, од,

$Q_{d \max}$  – максимальне добове утворення ТПВ з урахуванням нерівномірності накопичення, м<sup>3</sup>/добу,

$B$  – продуктивність сміттєвоза за робочий день, м<sup>3</sup>,

$K_{вик}$  – коефіцієнт використання рухомого складу для даного виконавця послуг.

Продуктивність роботи спецавтотранспорту залежить від об'єму ТПВ, що перевозяться за один рейс, способів завантаження та вивантаження ТПВ, відстані перевезення його до об'єктів поводження з ТПВ та експлуатаційної швидкості руху.

Продуктивність сміттєвозів за робочий час доби визначається за формулою:

$$B = n q, \text{ м}^3,$$

де:  $n$  – кількість рейсів транспорту, який перевозить ТПВ,

$q$  – обсяг ТПВ, який перевозиться за один рейс, м<sup>3</sup>

Кількість рейсів сміттєвоза за робочий час доби визначається за формулою:

$$n = \frac{\left[ \frac{T - l_0}{V_0} \right]}{t_n + \frac{l_c^2}{V} + t_p}$$

де:  $T$  – тривалість робочого дня, год,

$l_0$  – нульовий пробіг (пробіг від гаражу до району обслуговування), км,

$V_0$  – середня швидкість подачі сміттєвоза, км/год,

$V$  – експлуатаційна швидкість сміттєвоза, км/год, визначається експериментальним шляхом або приймається за досвідом роботи,

$t_n$  – термін повного навантаження сміттєвоза на ділянці збирання ТПВ (враховуючи переїзди та під'їзди до місць знаходження контейнерів), год,

$l_c$  – середня відстань перевезення відходів, км,

$t_p$  – термін розвантаження сміттєвоза, годин.

Враховуючи об'єми утворення відходів, умови вулично-дорожньої мережі та внутрішньодворових проїздів, можливості проїзду спецавтотранспорту до місць розміщення контейнерних майданчиків та індивідуальних контейнерів в садибній забудові, доцільне використання сміттєвозів з місткістю кузова до 18 м<sup>3</sup> (двохосних) із заднім завантаженням, обладнаних пристроєм для завантаження контейнерів місткістю 0,12-1,1 м<sup>3</sup> і порталних сміттєвозів для контейнерів для ремонтних та великогабаритних відходів місткістю 8 м<sup>3</sup>.

Сміттєвози з обладнанням для миття контейнерів і місткістю кузова 13 м<sup>3</sup> (двохосні) із заднім пристроєм завантаження контейнерів 0,12-1,1 м<sup>3</sup> доцільно використовувати для миття та дезінфекції контейнерів і як резервні для збирання і вивезення відходів.

Розрахункова кількість сміттєвозів з місткістю кузова до 16 м<sup>3</sup> та спеціалізованих порталних сміттєвозів для вивезення великогабаритних та ремонтних відходів за першою (2022-2027 роки) та другою (2028-20447 роки) чергами схеми становить (табл. 2.6):

**на 1-шу чергу Схеми (2022-2027 рр.) – 2 сміттєвози, в т.ч.:**

- сміттєвози для вивезення ТПВ місткістю кузова до 16 м<sup>3</sup> – 1 од.;

- порталних сміттєвозів для великогабаритних та ремонтних відходів з контейнером місткістю 7 м<sup>3</sup> – 1 од.;

**на 2-гу чергу Схеми (2028-2047 рр.) – 3 сміттєвози, в т.ч.:**

- сміттєвози для вивезення ТПВ місткістю кузова до 16 м<sup>3</sup> – 2 од.;

- порталних сміттєвозів для великогабаритних та ремонтних відходів з контейнером місткістю 7 м<sup>3</sup> – 1 од.

**Таблиця 2.6**

**Рекомендації щодо формування парку сміттєвозних машин, од**

№	Найменування машини чи обладнання	1-ша черга Схеми (2022-2027 рр.)		2-га черга Схеми (2028-2047 рр.)	
		за розрахунком	закупити	за розрахунком	закупити
1	Сміттєвози місткістю кузова 16 м <sup>3</sup> з механізмом завантаження контейнерів (0,12-1,1 м <sup>3</sup> )	1	0	2	1
2	Сміттєвози порталні для ремонтних та великогабаритних відходів з контейнером 7 м <sup>3</sup>	1	1	1	1
	<b>Всього</b>	<b>2</b>	<b>1</b>	<b>3</b>	<b>2</b>

**Порівняльний аналіз сміттєвозів**

Для збирання та вивезення побутових відходів використовуються сміттєвози вітчизняного або закордонного виробництва, які класифікуються: за призначенням – для звичайних (змішаних) ПВ та спеціальні (для РВ, ВВ тощо), за технологічним процесом –

збиральні та транспортні, за місткістю кузова – міні-сміттєвози (7...10 м<sup>3</sup>), середні (16...26 м<sup>3</sup>), великовантажні транспортні сміттєвози (до 100 м<sup>3</sup>), за типом завантаження кузова – з верхнім та із заднім завантаженням, за типом обслуговуваних контейнерів – для незмінюваних та для змінюваних контейнерів, за типом завантажувального обладнання – маніпуляторні (з боковим завантаженням), з ліфтовим підйомним обладнанням (з боковим або заднім завантаженням) та з поворотною дугою, з вильчастими захватами за бокові цапфи та з універсальними захватами, за спецобладнанням для пресування і характером ущільнення відходів – безперервного циклу та циклічного. Більшість сучасних сміттєвозів пристосовані для обслуговування стандартних контейнерів для ТПВ місткістю 0,12-1,1 м<sup>3</sup> та контейнерів для ремонтних та великогабаритних відходів місткістю до 8 м<sup>3</sup>.

Для збирання та видалення відходів, де відстань вивезення ТПВ становить понад 10-15 км, рекомендується використовувати сміттєвози місткістю 16-22 м<sup>3</sup>.

**Сміттєвоз КО-427-34** – для механізованого та ручного навантаження, для контейнерів 0,12-1,1 м<sup>3</sup>, а також порталний перекидач для бункерів до 8,0 м<sup>3</sup>, об'єм бункера 16 м<sup>3</sup>, коефіцієнт пресування 5-6, маса ТПВ 7300 кг, повна маса 19500 кг



**Сміттєвоз НІДРО-МАК на шасі Ford Cargo 1833 з обладнанням для миття та дезінфекції контейнерів** – об'єм кузова 13 м<sup>3</sup>, бака для чистої води 1 м<sup>3</sup>, бака використаної води 0,65 м<sup>3</sup>, тиск води в форсунці 100 бар, продуктивність насоса 45-66 л/хв, час мийки контейнера 15-30 секунд



### **Сміттєвоз з маніпулятором**

для механізованого навантаження, захоплювач для контейнерів 0,12-1,1 м<sup>3</sup> та КМУ для контейнерів до 5,0 м<sup>3</sup>, об'єм бункера 16 м<sup>3</sup>, коефіцієнт ущільнення до 6, маса завантажуваних відходів 8000 кг, повна маса сміттєвозу 19500 кг



**Сміттєвоз порталний СБМ** – ємність контейнера 7 м<sup>3</sup>, вантажопідйомність механізму не менше 5750 кг, маса завантажених відходів до 3400 кг.



**Фото. Рекомендовані типи сміттєвозів**

## **2.22 Потреба у асенізаційних машинах**

Найраціональнішим транспортом для перевезення рідких відходів є асенізаційні автоцистерни. Використання асенізаційного транспорту для інших цілей заборонено [33].

### **Розрахунок потреба в спецавтотранспорті для перевезення РПВ**

Кількість транспортних засобів для перевезення рідких побутових відходів рекомендується визначати шляхом розрахунку, в залежності від об'єму відходів, що

перевозяться, періодичності перевезення та продуктивності транспортного засобу за формулою:

$$N_{ca} = \frac{Q_{D \max}}{B K_{вик}}, \text{ од,}$$

де:  $N_{ca}$  – необхідна кількість транспортних засобів, од,

$Q_{D \max}$  – максимальний добовий об'єм утворення РПВ з урахуванням нерівномірності накопичення, м<sup>3</sup>/добу,

$B$  – продуктивність транспортних засобів за робочий день, м<sup>3</sup>,

$K_{вик}$  – коефіцієнт використання рухомого складу для даного виконавця послуг.

Під час визначення продуктивності роботи транспортних засобів рекомендується враховувати об'єм РПВ, що перевозиться за один рейс, спосіб завантаження та вивантаження, відстань перевезення та експлуатаційну швидкість руху. Продуктивність транспортних засобів за робочий час доби рекомендується визначати за формулою:

$$B = n q, \text{ м}^3,$$

де:  $n$  – кількість рейсів транспортного засобу, який перевозить РПВ,

$q$  – об'єм РПВ, який перевозиться за один рейс, м<sup>3</sup>.

Кількість рейсів транспортних засобів за робочий час доби рекомендується визначати за формулою:

$$n = \frac{\left[ T - \frac{l_0}{v_0} \right]}{t_n + \frac{l_c}{v} + t_p},$$

де:  $T$  – тривалість робочого дня, год,

$l_0$  – нульовий пробіг (пробіг від гаражу до району обслуговування), км,

$v_0$  – середня швидкість подачі транспортного засобу, км/год,

$v$  – експлуатаційна швидкість транспортного засобу, км/год, доцільно визначати експериментальним шляхом або приймати за досвідом роботи,

$t_n$  – термін повного навантаження транспортного засобу (враховуючи переїзди від одного пункту завантаження до іншого), год,

$l_c$  – середня відстань перевезення відходів, км,

$t_p$  – термін розвантаження спеціально обладнаного транспортного засобу, годин.

Середню відстань перевезення визначають таким чином: за допомогою плану населеного пункту рекомендується обирати райони, які прикріплюють до тих чи інших об'єктів поводження з РПВ, а потім за планом населеного пункту рекомендується встановлювати географічні центри цих районів та визначати середню відстань між знайденими центрами та відповідними об'єктами поводження з РПВ. Загальний пробіг визначають в залежності від середньої відстані перевезення РПВ між кінцевими навантажувально-розвантажувальними пунктами, від пробігу під час навантаження РПВ та нульового пробігу, який, у свою чергу, залежить від віддаленості району збирання від гаражу.

Розрахункова кількість асенізаційних машин становить 8 машин на I-шу чергу Схеми (2022-2027 рр) та 14 машин на II черги Схеми (2028-2047 рр) (табл. 2.7).

Таблиця 2.7

**Рекомендації щодо формування парку асенізаційних машин, одиниць**

№	Найменування машини	I черга Схеми(2022-2027 рр)		II черга Схеми (2028-2047 рр)	
		за розрахунком	закупити	за розрахунком	закупити
1	Асенізаційна машина (9 м <sup>3</sup> )	8	8	14	6

Рекомендована спеціалізована асенізаційна машина КО 503-В-12 з об'ємом цистерни 9,0 м<sup>3</sup> (представлена на фото нижче).

**Машина КО 503-В-12**

Об'єм цистерни – 9,0 м<sup>3</sup>, продуктивність насосу 360 м<sup>3</sup>/год, швидкість наповнення цистерни 7-10 хв, максимальна глибина всмоктування 4,5 м

**2.23 Миття та дезінфекція спецавтотранспорту для перевезення відходів**

Режим санітарної обробки спеціально обладнаних транспортних засобів для перевезення побутових відходів застосовується наступний:

- 1) прибирання кузова і кабіни виконується за допомогою щіток, віників або пилососа;
- 2) зовнішня мийка кузова автомобіля – лужної водою (температура води 35-40°C), з подальшим ополіскуванням водою зі шланга;
- 3) мийка внутрішньої поверхні автомобіля проводиться щітками, миючим розчином (температура розчину 55-60°C) або механічним способом з шлангів водою під тиском 1,5 атмосфери при температурі 65-70°C протягом 2-3 хвилин;
- 4) після миття миючими розчинами внутрішня поверхня кузова автомобіля обов'язково ретельно ополіскується до повного видалення залишків миючого розчину, потім просушується і провітрюється;
- 5) дезінфікуючий розчин наноситься на поверхню шляхом розпилення із розрахунку 150 мл на 1 м<sup>2</sup>. Після цього витримується час експозиції (у відповідності до режиму застосування деззасобу). Частіше вибирається один з коротких термінів експозиції (від 5 до 15 хвилин), в залежності від вибраного для дезінфекції дезінфекційного засобу. Після належної витримки дезінфікуючий розчин змивають з поверхні чистою водою.

Механічна очистка і мийка спецавтотранспорту миючими засобами повинна проводитися щоденно.

Дезінфекційна обробка повинна проводитися в міру необхідності, але не рідше 1 разу на 10 днів в теплу пору року і не рідше 1 раз на місяць в холодну пору року (аналогічно періодичності миття та дезінфекції контейнерів для побутових відходів).

Очищення, миття і санітарна обробка транспортних засобів повинна здійснюватися у спеціально виділених місцях або у спеціальних мийних блоках. Промивання асенізаційного транспорту у місцях, де промивають інші транспортні засоби, заборонено [33].

З метою забезпечення дотримання вимог щодо миття і дезінфекції спецавтотранспорту для вивезення рідких побутових відходів що знаходиться у приватній власності, рекомендується передбачити контроль миття та дезінфекції спецавтотранспорту для вивезення рідких побутових відходів приватних перевізників та виробити механізми дієвого контролю за дотриманням нормативних вимог щодо миття та дезінфекції такого спецавтотранспорту.

**2.24 Місце для миття та дезінфекції сміттєвозів та асенізаційних машин**

Місце для миття та дезінфекції спеціально обладнаних транспортних засобів для збирання та вивезення твердих побутових відходів, великогабаритних відходів, ремонтних відходів (сміттєвозів) та рідких побутових відходів (асенізаційних машин):

- на території бази утримання спецавтотранспорту КП «Горянин» за адресом с. Мартусівка, вул. Бориспільська, 2;
- на спеціалізованих автомийках (наприклад автомийка ТОВ «Б.Н.Г.» за адресом м. Бориспіль, вул. Момота, 53).

Місце для миття та дезінфекції спецавтотранспорту некомунальної форми власності – за вибором власників.

**2.25 Можливості сортування, перероблення та захоронення відходів**

Видалення побутових відходів обов'язково повинно включати їх оброблення (перероблення) шляхом промислового сортування з подальшим перевезенням вторинної сировини, небезпечних відходів, органічної складової та складової побутових відходів, що не підлягає утилізації (після її глибокого пресування до щільності природних ґрунтів (більше 1 т/м<sup>3</sup>) і подальшого брикетування), до місць чи об'єктів утилізації, знешкодження або захоронення відповідно до вимог законодавства про відходи та санітарного законодавства [48].

Відбір вторинної сировини з побутових відходів, що зібрані у контейнери або завантажені у сміттєвози, дозволяється тільки на спеціалізованих підприємствах з сортування та переробки побутових відходів відповідно до вимог законодавства про відходи та санітарного законодавства [48].

Залежно від вмісту органічних речовин відходи підлягають утилізації шляхом їх оброблення (перероблення) на спеціалізованих підприємствах з отриманням кінцевого продукту – біогумусу або біопродукції на його основі.

Компостування побутових відходів ефективно, якщо вміст органічних речовин більше ніж 25%, які легко розкладаються та наявності гарантованих споживачів компосту. Для компостування придатні тверді відходи – харчові відходи, господарчий папір, не забруднений небезпечними речовинами, натуральні волокна (хлопок, льон, шерсть), дерев'яна стружка, тирса, не оброблена антисептиком деревина, садові та городні відходи, опале листя [33].

Складові побутових відходів, що не підлягає утилізації, повинні знешкоджуватись на спеціалізованих підприємствах (сміттєспалювальні заводи, піролізні установки тощо) або захоронуватись на спеціально обладнаних для цього полігонах/звалищах.

Впровадження сортувальних комплексів доцільно здійснювати паралельно із впровадженням роздільного збирання, враховуючи необхідність підвищення якості та вартості прийняття на перероблення окремих компонентів побутових відходів [33].

**Економічно доцільною схемою перероблення відходів в населених пунктах Гірської сільської ради може бути:**

**багатоповерхова забудова:**

1. роздільне збирання відходів за фракціями: «волога» (харчові відходи та відходи, які загнивають) та три «сухі» фракції – «Скло», «Полімери» та «Папір»;
2. направлення «вологої» фракції на сортування та:
  - органічної її складової – на компостування з виготовленням компосту;
  - сировини, придатної для повторного використання, – на повторне використання;
  - неорганічного залишку, не придатного для повторного використання, – на захоронення;
3. направлення «сухих» фракцій «Скло», «Папір» та «Полімери» на спеціалізовані підприємства для повторного використання;

**індивідуальна забудова:**

1. роздільне видалення відходів із компостуванням органічної частини побутових відходів на присадибних ділянках або в компостерах;
2. направлення «вологої» фракції на сортування та:
  - органічної її складової – на компостування з виготовленням компосту;
  - сировини, придатної для повторного використання, – на повторне використання;
  - неорганічного залишку, не придатного для повторного використання, – на захоронення;
3. направлення «сухих» фракцій «Скло», «Папір» та «Полімери» на спеціалізовані підприємства для повторного використання;

Компостування органічної складової побутових відходів є важливою умовою досягнення запланованих цільових показників щодо видалення відходів Національною стратегією управління відходами в Україні до 2030 року [20].

## **2.26 Ділянка розміщення сміттєсортувальної лінії**

На території Гірської сільської ради недоцільне будівництво сміттєсортувальної лінії по

причині незначних обсягів утворення ТПВ.

Для сортування ТПВ які утворюються в населених пунктах Гірської сільської ради економічно доцільно використовувати потужності наявної сміттесортувальної лінії розміщеної на території полігону ТПВ в с. Глибоке (власник ТОВ «Володар Роз»).

Перспективне місце сміттесортувальної лінії в рамках проекту «Регіонального плану управління відходами у Київській області до 2030 року» для сортування ТПВ які утворюються в населених пунктах Гірської сільської ради буде визначено після затвердження РПУВ [56].

### **2.27 Перероблення відходів**

Можливості перероблення побутових відходів з населених пунктах Гірської сільської ради визначатимуться за результатами прийняття «Регіонального плану управління відходами у Київській області до 2030 року» [56].

На даний час існує можливість термічної утилізації відходів з населених пунктів Гірської сільської ради на «Сміттєспалювальному заводі «Енергія» (м. Київ).

### **2.28 Полігон твердих побутових відходів**

На території Гірської сільської ради відсутні полігони ТПВ.

Найближчий полігон ТПВ розташований на території Глибоцької сільської ради Бориспільського району.

Захоронення відсортованого залишку планується здійснювати згідно договорів на діючих полігонах.

На даний час в Київській області розроблений «Регіональний план управління відходами у Київській області до 2030 року», який знаходиться на стадії погодження та затвердження, та яким буде заплановано будівництво на територіях Київської області об'єктів поводження з відходами (в тому числі, сміттесортувальні лінії, сміттєпереробні підприємства та полігони) та поділ області на зони і закріплення цих зон за даними об'єктами.

Після затвердження даного РПУВ буде визначене або скореговано місце видалення побутових відходів на території Бориспільського району, а відповідно і для захоронення побутових відходів, що утворюються на території населених пунктів Гірської сільської ради.

### **2.29 Вимоги до відокремлення та передачі небезпечних відходів**

Небезпечні відходи у складі побутових відходів збираються окремо від інших видів побутових відходів, а також мають відокремлюватися на етапі збирання чи сортування та передаватися спеціалізованим підприємствам, що одержали ліцензії на здійснення операцій у сфері поводження з небезпечними відходами (стаття 35-1 Закону України «Про відходи»).

Відокремлення небезпечних відходів утворювачами таких відходів здійснюється на етапі видалення відходів утворювачами таких відходів в спеціалізовані контейнери для небезпечних відходів у складі побутових відходів в спеціалізовані контейнери, що повинні бути встановлені на території населених пунктів Гірської сільської ради.

Для забезпечення повноти відокремлення небезпечних відходів необхідно розширити мережу розміщення спеціалізованих контейнерів шляхом збільшення кількості встановлених спеціалізованих контейнерів та пунктів прийому.



### Розділ 3. Заходи поводження з промисловими відходами III-IV класів небезпеки

#### 3.1 Джерела утворення промислових відходів III-IV класів небезпеки

На території населених пунктів Гірської сільської ради утворювачами промислових відходів III та IV класу небезпеки є промислові підприємства та організації.

#### 3.2 Промислові відходи III класу небезпеки

Кількість промислових відходів III класу небезпеки які утворюються на території сільської ради становить 14,103 тони/рік на рік, в тому числі за категоріями відходів: від 10,184 тони/рік (відходи категорії 01.3) або 72,2% від утворення усіх відходів до 0,015 тони/рік (відходи 07.4) або 0,11% від утворення усіх відходів - таблиця 3.1.

Таблиця 3.1

Види промислових відходів III класу небезпеки, т/рік			
№	Категорія відходів	Утворено відходів, т	Частка, %
1	01.3	10,184	72,21
2	10.2	0,793	5,62
3	07.6	0,718	5,09
4	11	0,675	4,79
5	08.41	0,667	4,73
6	02	0,461	3,27
7	01.2	0,458	3,25
8	08	0,132	0,94
9	07.4	0,015	0,11
	<b>Всього</b>	<b>14,103</b>	

#### 3.3 Виробники промислових відходів III класу небезпеки

Виробниками промислових відходів III класу небезпеки на території населених пунктів сільської ради є ДП "Міжнародний аеропорт «Бориспіль»" (с. Гора) - 13,808 тони/рік або 97,9% та ТОВ "БФ ЗАВОД" (с. Мартусівка) - 0,295 тони/рік або 2,1% - таблиця 3.2.

Таблиця 3.2

Виробники промислових відходів III класу небезпеки*			
№	Назва утворювача відходів	Утворено відходів, т	Частка, %
1	ДП " Міжнародний аеропорт «Бориспіль»" (с. Гора)	13,808	97,9
2	ТОВ "БФ ЗАВОД" (с. Мартусівка)	0,295	2,09
	Всього	14,103	

#### 3.4 Промислові відходи IV класу небезпеки

Кількість промислових відходів IV класу небезпеки які утворюються на території населених пунктів Гірської сільської ради становить 3117,4 тони на рік, в тому числі за категоріями відходів: від 2320,0 т/рік (відходи 12.1) або 74,4% від утворення усіх відходів до 0,11 т/рік (відходи 07.4) або 0,004% від утворення усіх відходів - таблиця 3.3.

Таблиця 3.3

Види промислових відходів IV класу небезпеки, т/рік			
№	Категорія відходів	Утворено відходів, т	Частка, %
1	12.1	2320,0	74,4
2	10.1	607,4	19,5
3	06.2	122,7	3,9
4	06.1	39,08	1,3

5	07.3	12,95	0,4
6	07.6	4,07	0,13
7	10.2	3,88	0,12
8	07.2	3,01	0,10
9	08	2,21	0,07
10	07.5	1,8	0,06
11	05	0,13	0,0043
12	07.4	0,11	0,0036
	Всього	3117,4	

### 3.5 Виробники промислових відходів IV класу небезпеки\*

Виробниками промислових відходів IV класу небезпеки на території Гірської сільської ради є ДП "Міжнародний аеропорт «Бориспіль»" (с. Гора) - 2979,42тони/рік або 95,6%, ТОВ "БФ ЗАВОД" (с. Мартусівка) - 131,91тони/рік або 4,2 % та ТОВ "КОЛОС ЛТД" (с. Мартусівка)- 6,04 тони/рік або 0,2 % від утворення усіх відходів - таблиця 3.4.

Таблиця 3.4.

#### Виробники промислових відходів IV класу небезпеки

№	Назва утворювача відходів	Утворено відходів, т	Частка, %
1	ДП "Міжнародний аеропорт «Бориспіль»" (с. Гора)	2979,42	95,6
2	ТОВ "БФ ЗАВОД" (с. Мартусівка)	131,91	4,2
3	ТОВ "КОЛОС ЛТД" (с. Мартусівка)	6,04	0,2
	Всього	3117,38	

### 3.6 Вимоги щодо видалення промислових відходів III-IV класів небезпеки

Вимоги щодо зберігання та видалення відходів визначаються статтею 33 Закону України «Про відходи» [1]. Зберігання та видалення відходів здійснюються відповідно до вимог екологічної безпеки та способами, що забезпечують максимальне використання відходів чи передачу їх іншим споживачам (за винятком захоронення). На кожне місце чи об'єкт зберігання або видалення відходів складається спеціальний паспорт, в якому зазначаються найменування та код відходів (згідно з державним класифікатором відходів), їх кількісний та якісний склад, походження, а також технічні характеристики місць чи об'єктів зберігання чи видалення і відомості про методи контролю та безпечної експлуатації цих місць чи об'єктів. Видалення відходів здійснюється відповідно до встановлених законодавством вимог екологічної безпеки з обов'язковим забезпеченням можливості утилізації чи захоронення залишкових продуктів за погодженням з центральним органом виконавчої влади, що реалізує державну політику у сфері санітарного та епідемічного благополуччя населення. Зберігання та видалення відходів здійснюються в місцях, визначених органами місцевого самоврядування з врахуванням вимог земельного та природоохоронного законодавства, за наявності дозволу на здійснення операцій у сфері поводження з відходами, в якому визначені види та кількість відходів, загальні технічні вимоги, заходи безпеки, відомості щодо утворення, призначення, методів оброблення відходів відповідно до встановлених умов їх зберігання.

### 3.7 Захоронення промислових відходів III-IV класів небезпеки

Промислові відходи, не утилізовані на виробництві, повинні вивозитися підприємством на спеціальні полігони або споруди для промислових відходів, запроектовані з урахуванням санітарно-епідеміологічних та екологічних вимог, або вивозитися за межі населеного пункту на спеціальні об'єкти за окремими договорами. Перелік промислових відходів III-IV класу небезпеки, які дозволено приймати на полігони ТПВ, наведено в Додатку 3.1.

Слід врахувати, що згідно статті 33 Закону України «Про відходи» забороняється змішування чи захоронення відходів, для утилізації яких в Україні існує відповідна технологія.

## Розділ 4. Заходи із прибирання об'єктів благоустрою

Прибирання об'єктів благоустрою в населених пунктах Гірської сільської ради повинно здійснюватися відповідно до «Правил благоустрою...» [57] за закріпленими територіями власниками та балансоутримувачами об'єктів благоустрою, спеціалізованою комунальною організацією та підрядними організаціями згідно договорів про закупівлю послуг з прибирання вулиць.

### 4.1 Обсяги робіт з утримання вулично-дорожньої мережі

Загальні характеристики вулично-дорожньої мережі населених пунктів Гірської сільської ради наведені в табл. 4.1 та 4.2.

Площа вулично-дорожньої мережі з удосконаленим покриттям, придатним для механізованого літнього та зимового прибирання, становить 325,9 тис. м<sup>2</sup> або 70,2% загальної площі вулично-дорожньої мережі (табл. 4.2).

Таблиця 4.1

Характеристика вулично-дорожньої мережі населених пунктів Гірської сільської ради

№	Населений пункт	Тип покриття	Довжина, м	Площа, м <sup>2</sup>
1	с. Гора	Всього	48910	208332,0
2	с. Гора	Удосконалене	46410	198082,0
3	с. Гора	Грунтове	2500	10250,0
4	с. Мартусівка	Всього	15612	64009,2
5	с. Мартусівка	Удосконалене	13202	54128,2
6	с. Мартусівка	Грунтове	2410	9881,0
7	с. Ревне	Всього	31250	128125,0
8	с. Ревне	Удосконалене	16930	69413,0
9	с. Ревне	Грунтове	14320	58712,0
10	с. Затишне	Всього	15550	63755,0
11	с. Затишне	Удосконалене	1050	4305,0
12	с. Затишне	Грунтове	14500	59450,0
13	Сільська рада	Всього	111322	464221,2
14	Сільська рада	Удосконалене	77592	325928,2
15	Сільська рада	Грунтове	33730	138293,0

### 4.2 Норми та об'єми вуличного змету

Норми утворення вуличного змету для населених пунктів України становлять 5-15 кг або 8-25 дм<sup>3</sup> на 1 м<sup>2</sup> на рік для удосконаленого покриття населених пунктів України [6].

Середня щільність вуличного змету становить 600-700 кг/м<sup>3</sup>. Дані нормативи рекомендується застосовувати для визначення об'єму вуличного змету (табл. 4.2).

Таблиця 4.2

#### Показники змету вулично-дорожньої мережі

№ п/п	Населений пункт	Площа вулично-дорожньої мережі, тис. м <sup>2</sup>	Мінімальна кількість змету, т	Максимальна кількість змету, т
1	с. Гора	198,1	990,4	2971,2
2	с. Мартусівка	54,1	270,6	811,9
3	с. Ревне	69,4	347,1	1041,2
4	с. Затишне	4,3	21,5	64,6
	<b>Всього</b>	<b>325,9</b>	<b>1629,6</b>	<b>4888,9</b>

### 4.3 Зимове прибирання вулично-дорожньої мережі

### 4.3.1 Перелік і черговість робіт зимового прибирання

Прибирання вулиць зимою складається з таких робіт:

- своєчасне очищення проїжджої частини від снігу та боротьби з утворенням ущільненої кірки;
- ліквідації ожеледиці та боротьби зі слизькістю покриття вулиць;
- видалення сніжно-льодяних накатів і ущільнень.

Крім того, необхідно розчищати перехрестя, зупинки міського транспорту, зачищати лотки після навантаження снігу, прибирати вулиці у безсніжні дні.

В зимовий період року з метою запобігання утворенню ожеледиці та сприяння її ліквідації необхідно проводити обробку дорожніх покриттів технологічними матеріалами, дозволеними до використання Міністерством охорони здоров'я України [48].

Власники об'єктів зобов'язані забезпечити прибирання прилеглої території відповідно до вимог Державних санітарних норми та правил утримання територій населених місць (Наказ Міністерства охорони здоров'я України від 17.03.2011 р. №145) [48].

### 4.3.2 Обсяги зимового прибирання

Механізованому прибиранню підлягає вулично-дорожня мережа загальною протяжністю 77,592 км та площею 325,9 тис. м<sup>2</sup>.

Частка механізованого зимового прибирання вулично-дорожньої мережі з удосконаленим покриттям становить 70,2% від загальної площі вулично-дорожньої мережі.

Зимове прибирання вулично-дорожньої мережі в населених пунктах проводиться за затвердженими маршрутами. Графіками зимового прибирання передбачено згортання снігу та посипка міських вулиць піщано-соляною сумішшю.

В зимовий період року з метою запобігання утворенню ожеледиці та сприяння її ліквідації необхідно проводити обробку дорожніх покриттів технологічними матеріалами, дозволеними до використання МОЗ України.

Забороняється переміщення, перекидання і складування сколу льоду, забрудненого снігу тощо на ділянках зелених насаджень, водоймах, укритих льодом, пляжах та гідротехнічних спорудах.

Вивезення сколу льоду, забрудненого снігу тощо необхідно здійснювати на спеціально облаштовані ділянки на території споруд зливової каналізації з відведенням талої води на споруди механічної очистки відповідно до вимог санітарного законодавства.

Власники об'єктів дорожнього сервісу зобов'язані забезпечити прибирання прилеглої території відповідно до вимог Державних санітарних норми та правил утримання територій населених місць (Наказ Міністерства охорони здоров'я України від 17.03.2011 р. №145) [48].

### Прибирання тротуарів

Тротуари з достатньою для проїзду прибиральних машин шириною, а також внутрішньо-квартальні проїзди прибирають механізованим способом.

При прибиранні тротуарів із вільною шириною понад 2 м та односмугових внутрішньо-квартальних проїздів шириною 3,5 м використовуються тротуаро-прибиральні машини або міні-трактори з комплектом відповідного обладнання.

Тротуари з вільною шириною понад 3,5 м і достатньою міцністю конструкції покриття, а також 2-смугові внутрішньо-квартальні проїзди (5,5 м) прибирають машинами магістрального типу.

Для механізації літніх та зимових підмітально-прибиральних робіт на тротуарах, які мають малу ширину (2...3 м), використовуються спеціальні тротуаро-прибиральні машини (самохідні) або навісне обладнання до тракторів малого класу (до 50 кс).

Для механізації прибиральних робіт на придомових територіях, пішохідних доріжках, а також уздовж тротуарів (шириною менше 2 м) зі складною конфігурацією проїздів,

застосовують малогабаритні самохідні їздові або з пішим супроводом машини, а також змінне підмітально-прибиральне обладнання (літнє та зимове) до мотоблоків.

Необхідною та визначальною умовою повної механізації як зимових, так і літніх прибиральних робіт на територіях населених пунктів, є хороша якість та стан твердих покриттів доріг і тротуарів. Тому належному стану покриттів слід приділяти першочергову увагу. При правильному облаштуванні вулично-дорожньої мережі і придомових територій та хороших твердих дорожніх покриттях, прибиральні роботи проводяться практично без використання ручної праці. При цьому використовується широка гама машин, механізмів та робочих органів різноманітного призначення, а для підвищення економічної ефективності виконання робіт доцільно практикувати використання змінного обладнання та робочих органів, що дозволяє ефективно використовувати базове шасі машини впродовж всіх сезонів року.

### **Прибирання вулиць**

Для визначення термінів видалення снігу з доріг населених пунктів і проведення робіт по боротьбі зі слизькістю вулиці ділять на три категорії:

1. виїзні магістралі, всі вулиці з інтенсивним рухом, вулиці, які мають уклони, звуження проїздів, де снігові вали особливо ускладнюють рух транспорту;
2. вулиці з середньою інтенсивністю руху громадського транспорту, площі перед вокзалами, магазинами, ринками та іншими місцями з інтенсивним пішохідним рухом;
3. вулиці населеного пункту з незначною інтенсивністю руху транспорту.

Основний спосіб видалення снігу з покриття доріг населених пунктів – підмітання і згрібання його у вали плужно-щітковими снігоочищувачами. Снігоочищення вулиць та доріг виконують механічним або механічно-хімічним способом, що залежить від інтенсивності руху транспорту, виду та стану снігово-льодових відкладень, інтенсивності снігопаду.

При інтенсивності руху транспорту до 100...120 автомобілів/год, а також при снігопадах інтенсивністю до 5 мм/год (за висотою шару неушільненого снігу), снігоочищення проводять тільки плужно-щітковими снігоочисниками без застосування хімічних реагентів. Залежно від інтенсивності руху та температури повітря, очищення проїжджої частини снігоочисники починають не пізніше, як 0,5...1 год після початку снігопаду і повторюють через кожні 1,5...2 год по мірі накопичення снігу. Після закінчення снігопаду виконують завершальні роботи – сніг згрібають та підмітають.

При інтенсивності руху понад 100...120 автомобілів/год снігоочищення проїжджої частини механічним способом важке і неефективне через накопичування снігу колесами автомобілів і утворення снігово-льодового накату. У цих випадках застосовують комбінований спосіб снігоочищення засобами механізації та хімічних реагентів (механо-хімічний). Хімічні реагенти перешкоджають ущільненню снігу колесами автомобілів і знижують сили змерзання снігово-льодових відкладень із поверхнею дорожнього покриття. Тверді реагенти розподіляють піскорозкидачами або універсальними розкидачами, рідкі – переобладнаними для цієї мети поливально-мийними машинами.

Покриття 2- та 4-смугової проїжджої частини обробляє одна машина, при більшій ширині проїжджої частини – дві які рухаються виступом з інтервалом 20...25 м. Робоча швидкість руху – 25...30 км/год.

Забороняється переміщення, перекидання і складування сколу льоду, забрудненого снігу тощо на ділянках зелених насаджень, водоймах, укритих льодом, пляжах та гідротехнічних спорудах.

Вивезення сколу льоду, забрудненого снігу тощо необхідно здійснювати на спеціально облаштовані ділянки на території споруд зливової каналізації з відведенням талої води на споруди механічної очистки відповідно до вимог санітарного законодавства [48].

### **Етапи технологічного процесу снігоочищення вулиць**

Етапи технологічного процесу снігоочищення міських вулиць та доріг визначено «Технічними правилами ремонту та утримання міських вулиць та доріг КТМ 204 України 010-94» [25] та наведено в табл. 4.3.

**Витримування** – час від початку снігопаду до моменту внесення реагентів в сніг залежить від інтенсивності снігопаду та температури повітря і приймається такою, щоб повністю виключити утворення на дорожньому покритті розчинів при контактуванні снігу та реагентів.

**Інтервал** – період між посипанням хімічних реагентів і початком обслуговування. Інтервал витримують тільки при снігопадах незначної інтенсивності. При виконанні першого циклу витримувати інтервал потрібно тільки при снігопаді інтенсивністю 0,5...1 мм/г.

Вал снігу вкладають у прилотковій частині дороги. У всіх випадках, де це виявляється можливим, для найкращого використання ширини проїжджої частини, а також спрощення наступних прибиральних робіт вал снігу розташовують посередині двостороннього проїзду. Кількість снігоочисників залежить від ширини вулиці, так як для запобігання розкиданню проміжного валу і накочуванню його колесами проїжджаючого транспорту за один проїзд повинна бути прибрана половина вулиці.

Таблиця 4.3

Етапи технологічного процесу снігоочищення вулиць

Режим снігоочищення	Інтенсивність снігопаду, мм/год.	Тривалість етапів технологічного снігоочищення, год.				
		Витримування	Обробка реагентами	Інтервал	Згрібання та підмітання	Всього
Перший цикл						
1	5...10	0,75	1	3	3	7,75
2	10...30	0,25	1	-	3	4,25
3	Понад 30	0,25	1	-	1,5	2,75
Наступні цикли						
1	5...10	-	1	3,75	3	7,75
2	10...30	-	1	0,25	3	4,25
3	Понад 30	-	1	0,25	1,5	2,75

Покриття слід починати обробляти реагентами під час першого циклу після витримування і повторювати через 1,5...6 год. протягом снігопаду, залежно від його інтенсивності. Для запобігання ущільненню і накочуванню снігу колесами автомобілів покриття слід обробляти реагентами протягом однієї години.

Після очищення проїжджої частини у період оброблення покриття реагентами у місцях складування на проїжджій частині такі місця необхідно обробляти з підвищеною щільністю посипання – 80...100 г/м<sup>2</sup>. Обробляти покриття реагентами слід особливо обережно на вузьких вулицях з інтенсивним рухом транспорту та пішоходів, у зоні зупинок громадського транспорту і на стоянках автомобілів, виключаючи попадання реагентів за межі проїжджої частини. Швидкість руху розкидача при обробці лотка проїжджої частини має бути знижена і становити 10...15 км/год.

Тверді реагенти розподіляють піскорозкидачами або універсальними розкидачами, а рідкі – переобладнаними для цієї мети поливально-мийними машинами.

#### 4.3.3 Черговість посипки вулиць піско-соляною сумішшю

З врахуванням інтенсивності руху на вулицях населених пунктів, наявності спусків та підйомів доцільно встановити наступну черговість посипки вулиць піско-соляною сумішшю:

- першочергове оброблення – виїзні магістралі, всі вулиці з інтенсивним рухом, вулиці, які мають уклони, звуження проїздів, де снігові вали особливо ускладнюють рух транспорту;
- оброблення другої черги – вулиці з середньою інтенсивністю руху громадського транспорту, площі перед вокзалами, магазинами, ринками та іншими місцями з інтенсивним

пішохідним рухом;

- оброблення третьої черги – вулиці населених пунктів з незначною інтенсивністю руху транспорту.

### **Обсяги оброблення**

Площа вулично-дорожньої мережі з удосконаленим покриттям складає 325,9 тис.м<sup>2</sup> (протяжність 77,592 км). Для разової обробки магістральних вулиць піскосоляною сумішшю потрібно 97,8 тон піско-соляної суміші (4,9 тон солі і 92,9 тон піску або відсіву).

У зв'язку із змінами клімату у останні роки (глобальне потепління) кількість днів з ожеледицею прийнято в кількості 13 днів, тому загальна кількість протиожеледних матеріалів за рік становитиме 64 тони солі та 1208 тон піско-соляної суміші або відсіву.

Як показує багаторічний досвід, як правило немає потреби обробляти реагентами всі вулиці, тому необхідна кількість піщано-соляної суміші може бути зменшена.

### **4.3.4 Місце піскобази**

Піскобазу доцільно облаштувати на місці існуючої піскобази на території Державного підприємства «Бориспільське лісове господарство» за адресом с. Гора, вул. Лісова 1. На території наявні приміщення для зберігання солі і протиожеледних реагентів.

На вулично-дорожній мережі населених пунктів Гірської сільської ради в місцях інтенсивного руху транспорту, перехрестях та пішохідних переходах із значним рухом пішоходів, спусках та підйомах, тощо важливо облаштувати локальні місця зберігання піско-соляної суміші для оброблення (посипання) локальних ділянок вулично-дорожньої мережі в ручний спосіб або за допомогою спеціалізованої техніки з ручним супроводом.

### **4.3.5 Місця складування снігу**

В період останніх років в населених пунктах Гірської сільської ради випадання снігу не спричиняло значних утруднень в пересуванні транспорту і потреби у вивезенні снігу не виникало.

Доцільно передбачити місце складування снігу (снігозвалище) на екстрені випадки на території поблизу аеропорту «Бориспіль».

В сільських населених пунктах випадання снігу як правило не спричиняє значних утруднень в пересуванні транспорту і потреби у вивезенні снігу не виникає, окрім цього вивезення снігу в сільських населених пунктах є економічно необґрунтованим.

## **4.4 Літнє прибирання вулично-дорожньої мережі**

### **4.4.1 Перелік і черговість робіт літнього прибирання**

При підготовці до літнього прибирання спочатку встановлюють режими прибирання, які в першу чергу залежать від значення вулиць, інтенсивності транспортного руху та інших показників, що наводяться в паспорті вулиці. Вулиці групують за категоріями, в кожній з яких вибирають характерну вулицю, по якій встановлюють режими прибирання всіх вулиць цієї категорії та обсяги робіт. Виходячи з обсягів робіт визначають необхідну кількість машин для виконання технологічних операцій. Для кожної машини складають маршрутну карту та розробляють маршрутні графіки. При зміні місцевих умов (руху на ділянці, ремонті дорожнього покриття чи інше) маршрути коригуються. Водіїв машин закріплюють за певними маршрутами, що підвищує відповідальність кожного виконавця за якість робіт.

Механізоване миття, поливання і підмітання проїжджої частини вулиць і майданів з твердим покриттям у літній період слід проводити планово.

Поливання вулиць в найбільш жаркий період року здійснюють для зниження запиленості повітря і покращення мікроклімату. Вулиці з підвищеною інтенсивністю пішохідного руху

(понад 100 осіб/год), а також тротуари біля підприємств торгівлі, зупинок громадського транспорту в жарку пору року повинні поливатись не рідше 1 разу на добу [48].

Основний спосіб прибирання вулиць в дощовий період року – миття проїжджої частини.

Проїжджа частина вулиць, на яких відсутня зливово каналізація, для зниження запиленості повітря і зменшення забруднень повинна прибиратись підмітально-прибиральними машинами.

Систематичне прибирання вулиць та доріг влітку виконують механічним та гідромеханічним способами.

Гідромеханічний спосіб прибирання полягає у переміщенні сміття водяним струменем поливально-мийної машини, спрямованого до лотка проїжджої частини, і змиванні його у колодязі зливної каналізації. Гідромеханічний спосіб застосовується при прибиранні вулиць із зливною каналізацією і позовжнім ухилом проїжджої частини понад 7 %.

Механічний або вакуумний спосіб прибирання має наступні переваги: висока продуктивність, незначні витрати води, можливість ведення робіт на вулицях, які не мають зливної каналізації, а також запобігання забрудненню водоймищ шкідливими речовинами, які накопичуються на проїжджій частині вулиць. Цей спосіб малоефективний при прибиранні сміття вологістю понад 20 %, а також прилиплих глинистих часток сміття.

Організація механізованого прибирання потребує підготовчих заходів, своєчасного ремонту покриттів вулиць та площ (усунення нерівностей, вибоїн, виступаючих над поверхнею доріг кришок колодязів), періодичної очистки відстійників колодязів дощової каналізації, огороження зелених насаджень бортовим каменем тощо.

Підбір засобів механізації для виконання прибиральних робіт значною мірою залежить від складу дорожнього змету, який суттєво змінюється протягом сезону. Зміна складу міського дорожнього змету за місяцями року наведена в табл. 4.4. Найменша інтенсивність накопичення сміття спостерігається влітку. В цілому коефіцієнт сезонної нерівномірності накопичення сміття коливається в межах: для весни 1,17...1,23; осені – 1,11...1,15; літа – 1,0.

**Таблиця 4.4**

**Зміна складу міського дорожнього змету протягом року**

№	Місяць	Вміст основних компонентів змету (за обсягом), %					Середня щільність, г/см <sup>3</sup>
		Залишки технологічних матеріалів	Наноси ґрунту, пил	Сміття (папір, сірники, недопалки та інші)	Опале листя	Частки зношення покриття	
1	Березень	55	35	7	–	3	1,47
2	Квітень	12	75	9	–	4	1,43
3	Травень	–	80	14	–	6	1,33
4	Червень	–	71	21	–	8	1,27
5	Липень	–	62	30	–	8	1,13
6	Серпень	–	60	30	2	8	1,10
7	Вересень	–	38	20	35	7	0,77
8	Жовтень	–	12	10	72	6	0,50
9	Листопад	–	80	7	10	3	0,17

Режими прибирання елементів вулично-дорожньої мережі та внутрішньоквартальної території, миття дорожнього покриття та періодичність миття покриттів тротуарів та внутрішньоквартальних проїздів наведені в табл. 4.5.

Технологічний порядок та періодичність прибирання вулиць встановлюється в залежності від інтенсивності руху міського транспорту.

Періодичне прибирання забезпечує задовільний санітарний стан вулиць тільки при здійсненні заходів із запобігання засміченню вулиць і хорошому стані дорожніх покриттів.

Розвантаження підмітально-прибиральних машин повинно проводитися на спеціальних майданчиках, що знаходяться поблизу вулиць, які обслуговуються. Рекомендується перевантаження змету в контейнери з наступним вивезенням їх контейнерними машинами. Проїзди з одностороннім рухом транспорту мують в одну сторону – до лотка тротуару. При



проході останньої машини потрібно слідкувати, щоб бруд не вибивався на тротуари та смуги зелених насаджень.

Таблиця 4.5

**Режим прибирання та миття елементів вулично-дорожньої мережі та внутрішньоквартальної території влітку**

Режим прибирання	Періодичність прибирання	Періодичність миття	Періодичність миття внутрішньоквартальних проїздів	Періодичність миття покриття тротуарів	Елементи вулично-дорожньої мережі і внутрішньоквартальної території			
					Дороги зведеною інтенсивністю руху, авто/год	Внутрішньоквартальні проїзди	Тротуари з інтенсивністю пішохідного руху, чел./год	Інші елементи
1	1 раз/тиждень	1 раз на 2 тижні	1 раз/2 тижні	–	До 20	До технічних та будмайданчиків	–	Стоянки автомобілів, технологічні майданчики
2	2 рази/тиждень	1 раз на тиждень	1 раз/тиждень	1 раз/тиждень	20...40	–	–	Велосипедні доріжки, майданчики культурно-масових заходів
3	1 раз/2 доби	1 раз на тиждень	1 раз на тиждень	2 рази/тиждень	40...80	До комунально-побутових об'єктів	До 50	Місцеві пішохідні доріжки, майданчики: ігрові, для відпочинку
4	1 раз на добу	1 раз на тиждень	2 рази на тиждень	1 раз на добу	80...170	До житлових та громадських будинків	50...100	Пішохідні алеї та доріжки; майданчики: під'їзду будинків, сміттєзбірників
5	2 рази/добу	1 раз на 3 доби			170...280	–	Понад 100	–
6	3 рази/добу	1 раз на 3 доби			280...390 і більше	–	–	–

Пункти заправлення водою повинні знаходитися поблизу ділянок, які прибираються, мати зручний під'їзд для машин та забезпечувати наповнення цистерн місткістю 6 м<sup>3</sup> не більше ніж за 8...10 хв., мають обслуговувати декілька поливально-мийних машин і розміщуватися на границі їх ділянок роботи, а не усередині одного з них.

У робочому циклі прибиральних машин багато часу витрачається на холості переїзди, пов'язані із заправленням водою, навантаженням технологічних матеріалів, вивантаженням сміття, а також переходами із однієї ділянки прибирання на іншу. Зниження холостого пробігу поливально-мийних машин на 15...20 % можна досягти при використанні їх із причіпною цистерною. Продуктивність прибирання при цьому підвищується в 1,5 разів.

При незначній кількості утворення ґрунтових наносів, які виникають при сильних дощах та в міжсезоння, їх варто прибирати плужно-щітковими снігоочисниками з наступним окучуванням, завантаженням та вивезенням, а при великій кількості, коли неможливо їх прибрати плужно-щітковими снігоочисниками, потрібно використовувати автогрейдери. При виконанні цих робіт навантажувачі переміщують вздовж вала проти напрямку руху транспорту, а самоскиди подають заднім ходом для того, щоб після завантаження вони змогли рухатися в одному напрямку із загальним потоком транспорту. Після вивезення наносів прибирання закінчують підмітально-прибиральні машини.

Якість прибирання оцінюють за даними збирання сміття з контрольних ділянок, які розміщені через кожні 500 м у місцях частого гальмування транспорту (підходи до перехрестя, пішохідні переходи, зупинки громадського транспорту, нахили тощо). Критерієм оцінки

якості прибирання вулиць є залишкова засміченість дорожнього покриття після виконання технологічної операції (табл. 4.6).

Таблиця 4.6

## Оцінка якості прибирання вулиць

№	Допустимий рівень засміченості, г/м <sup>2</sup>	Вид прибирання	Залишкова засміченість покриття, г/м <sup>2</sup>			
			«відмінно»	«добре»	«задовільно»	«незадовільно»
1	30	Миття	До 3	3...5	5...10	Понад 10
2		Миття механізоване	7	7...10	10...15	15
3		Прибирання ручним способом	10	10...15	15...20	20
4	50	Миття	5	5..8	8..15	15
5		Миття механізоване	10	10...14	14...20	20
6		Прибирання ручним способом	15	15...20	20...30	30
7	80	Миття	8	8...12	12...20	20
8		Миття механізоване	15	15...20	20...30	30
9		Прибирання ручним способом	20	20...25	25...35	35

Відстійники колодязів дощової каналізації очищують обов'язково весною і далі по мірі накопичення осаду (2...4 рази на сезон). Колодязі зливостоків очищують навесні після звільнення від талих вод та після прибирання з покриттів залишків технологічних матеріалів. Повторюють цю операцію до початку зимового сезону за потребою. Економічним способом очищення колодязів зливостоків є механічний, який не потребує витрат води і забезпечує видалення осаду, що не піддається розмиванню (пісок, каміння тощо). Механічне очищення колодязів проводять машиною, яка обладнана спеціальним навісним обладнанням. Решітку з колодязя знімають спеціальним пристосуванням, яке входить до комплексу машини.

## 4.4.2 Обсяги літнього прибирання вулиць і площ населеного пункту

Літнє прибирання вулиць і площ населених пунктів рекомендується проводити на вулицях з інтенсивним рухом транспорту і придатними для використання техніки – наявністю асфальто-бетонного покриття.

Загальні обсяги літнього механізованого прибирання вулично-дорожньої мережі Гірської сільської ради становлять 325,9 тис. м<sup>2</sup> (або 70,2% від загальної площі вулично-дорожньої мережі) протяжністю 77,592 км.

Механізоване миття, поливання і підмітання проїжджої частини вулиць і майданів з твердим покриттям у літній період слід проводити планово.

Під час миття дорожнього покриття накопичене в прилотковій частині дороги забруднення не повинно викидатись потоками води на смуги зелених насаджень або тротуар.

Вулиці з підвищеною інтенсивністю пішохідного руху (понад 100 осіб/год.), а також тротуари біля підприємств торгівлі, вокзалів, зупинок громадського транспорту в жарку пору року повинні поливатись не рідше одного разу на добу.

Проїжджа частина вулиць, на яких відсутня зливової каналізація, для зниження запиленості повітря і зменшення забруднень повинна прибиратись підмітально-прибиральними машинами.

Заправляти поливально-мийні і підмітально-прибиральні машини водою з відкритих водойм можна лише за умови, що її склад і властивості відповідають гігієнічним вимогам до води водних об'єктів у місцях господарсько-питного чи культурно-побутового водокористування.

У період листопаду потрібно своєчасно прибирати опале листя. Зібране листя необхідно вивозити на спеціально відведені ділянки або на поля компостування. Спалювати листя на території житлової забудови, в скверах і парках забороняється.

#### 4.4.3 Пункти заправлення поливально-мийних машин водою

Заправляти поливально-мийні і підмітально-прибиральні машини з відкритих водойм можна лише за умови, що склад і властивості води відповідають гігієнічним вимогам до води водних об'єктів у місцях госпитального чи культурно-побутового водокористування [48].

Місце заправлення поливально-мийних і підмітально-прибиральних машин водою доцільно визначити на базі утримання спецавтотранспорту КП «Горянин» за адресом с. Мартусівка, вул. Бориспільська, 2.

#### 4.5 Прибирання об'єктів з відособленою територією

##### Прибирання території пляжів

Власники чи балансоутримувачі пляжів повинні забезпечити прибирання території, миття тари і дезінфекцію вбиралень, а також перевезення відходів щоденно до 8.00.

Урни необхідно розташовувати на відстані 3-5 м від смуги зелених насаджень і не менше ніж 10 м від урізу води. Урни мають бути розставлені з розрахунку не менше однієї урни на 625 м<sup>2</sup> території пляжу. Відстань між урнами не повинна перевищувати 25 м.

Контейнери для зберігання побутових відходів слід встановлювати поза межами прибережної захисної смуги річок і водойм та пляжної зони з розрахунку один контейнер місткістю 1,1 м<sup>3</sup> на 2500 м<sup>2</sup> площі пляжу.

Відкриті і закриті роздягальні, павільйони для роздягання, гардероби слід мити щодня із застосуванням мийних та дезінфекційних засобів, дозволених МОЗ України.

##### Прибирання території парків

Господарська зона з контейнерними майданчиками та громадськими вбиральнями повинна бути не ближче ніж 50 м від місць масового скупчення населення (танцмайданчики, естради, фонтани, головні алеї, видовищні павільйони тощо). Кількість контейнерів на майданчиках визначається за показником середнього утворення відходів за 3 дні.

Кількість урн установлюється з розрахунку одна урна на 800 м<sup>2</sup> площі парку. На головних алеях відстань між урнами повинна бути не більше ніж 40 м. Біля кожного ларка, палатки, кіоску (продовольчого тощо) встановлюється урна місткістю не менш ніж 10 дм<sup>3</sup>.

Основне прибирання парків проводиться після їх закриття та до 8 години ранку. Протягом дня необхідно збирати відходи та опале листя, проводити патрульне прибирання, поливати зелені насадження [48].

##### Прибирання території лікувально-профілактичних закладів

Режим і спосіб прибирання території з твердим покриттям залежать від специфіки лікувально-профілактичного закладу і визначаються керівником закладу за погодженням з контролюючими службами адміністративної території. Лікувально-профілактичний заклад проводить щоденне прибирання території, очистку, мийку та дезінфекцію урн, контейнерів та майданчиків для їх розміщення. Для проведення дезінфекційних робіт у лікувально-профілактичних закладах повинні застосовуватись засоби, дозволені до використання згідно Державних санітарно-протиепідемічних правил і норм щодо поводження з медичними відходами (Наказ Міністерства охорони здоров'я України 08.06.2015 № 325) [49].

#### 4.6 Потреба в засобах механізації для прибирання території

Необхідна кількість плужно-щіткових снігоочисників ( $M_{oi}$ ) визначається за формулою:

$$M_{oi} = \frac{S_{oi}}{P_{oi} \times T_{длп} \times K_{e, n}}$$

де:  $S_{oi}$  – площа, що підлягає очищенню плужно-щітковими снігоочисниками, тис. м<sup>2</sup>;

$P_{oi}$  – експлуатаційна продуктивність плужно-щіткового снігоочисника, тис. м<sup>2</sup>/год;

$T_{дир}$  – директивний час очищення поверхні від снігу, год;

$K_{в.н.}$  – коефіцієнт випуску плужно-щіткових снігоочисників на лінію.

Для зимового прибирання необхідно використовувати машини з плужно-щітковим обладнанням на базі тракторів і автомобілів.

Необхідна кількість розподільвачів протижеледних матеріалів (ПОМ)  $i$ -го типу ( $M_{Pi}$ ) визначається за формулою:

$$M_{Pi} = \frac{S_{Pi}}{P_{Pi} \times T_{дир} \times K_{в.н.}}$$

де:  $S_{Pi}$  – площа покриття, що підлягає обробленню ПОМ розподільвачами, тис. м<sup>2</sup>;

$P_{Pi}$  – експлуатаційна продуктивність розподільвача ПОМ, тис. м<sup>2</sup> за годину;

$T_{дир}$  – директивний час розподілення ПОМ, год;

$K_{в.н.}$  – коефіцієнт випуску розподільвачів ПОМ на лінію.

Необхідна кількість автосамоскидів для вивезення снігу та льоду від снігонавантажувачів визначається за формулою:

$$n_a = \frac{Q \cdot n_u}{q \cdot n_i}$$

де:  $Q$  – годинна продуктивність снігонавантажувача, м<sup>3</sup>;

$q$  – об'єм кузова автосамоскида,  $q = 5$  м<sup>3</sup>;

$n_i$  – кількість їздок за 1 годину,  $n_i = 2$  (при відстані перевезень 7 км).

Розрахункова кількість машин і механізмів для виконання прибиральних робіт в населених пунктах Гірської сільської ради на 1-шу та 2-гу черги Схеми представлена в табл. 4.7:

- машина дорожня комбінована із змінним обладнанням для літнього і зимового утримання доріг типу МДКЗ-10 – 2 од.;

- міні-трактор типу FOTON-LOVOL FT504 CNC з комунальним обладнанням – 1 од.

Таблиця 4.7

**Рекомендації щодо формування парку прибиральних машин, од.**

№	Найменування машини чи обладнання	1-ша черга Схеми (2022-2027 рр.)		2-га черга Схеми (2028-2047 рр.)	
		за розрахунком	закупити	за розрахунком	закупити
1	Машина дорожня комбінована із змінним обладнанням для літнього і зимового утримання доріг – МДКЗ-10	2	1	2	1
2	Міні-трактор FOTON-LOVOL FT504 CNC з комунальним обладнанням (відвал, щітка)	1	0	1	1
	<b>Всього</b>	<b>3</b>	<b>1</b>	<b>3</b>	<b>2</b>

Рекомендовані типи прибиральних машин і механізмів, а також машин для розподілу технологічних матеріалів наступні:

**Машина МДКЗ-10** призначена для цілорічного обслуговування територій населених пунктів. Можливість установки (сезонної заміни) всієї номенклатури змінного навісного обладнання дозволяє виконувати повний спектр робіт по зимовому та літньому утримання доріг з твердим покриттям



В зимовий період машина призначена для розподілу протижеледних матеріалів (піскосолі, зволоженої солі, рідких хлоридів), патрульного і швидкісного снігоочищення,

видалення снігового накату і криги. В літній період – для поливання і миття дорожнього полотна, змитання сміття з проїжджої частини, мийки дорожніх знаків, елементів обстановки доріг і обслуговування дорожніх огорожень (стовпчиків, відбійного бруса).

**Трактор LOVOL FT 1304 AC** – трактор з комунальним обладнанням (відвал + щітка) призначена для утримання доріг та тротуарів з асфальто-бетонним покриттям. В літню пору машина працює з щітковим устаткуванням і системою зволоження дорожнього покриття.



**Міні-трактор FOTON-LOVOL FT504 CNC** – призначений для очищення проїжджої частини підвір'їв, вулиць, площ, транспортних шляхів і тротуарів від снігу та сміття. Зимому машина працює з відвалом і щіткою або з роторним і щітковим устаткуваннями або з відвалом і розкидаючим устаткуванням.



Для посипання вулиць та тротуарів застосовують піско-соляну суміш та розчин бішофіту, які накопичують та зберігають до застосування на базах відповідних організацій.

При зимовому утриманні автомобільних доріг та тротуарів, як протиожеледний реагент, використовується, переважно, технічна сіль NaCl. Перевагою цієї солі є те, що вона не замерзає при температурі від 0 до -18 С° і діє постійно. Однак використання хлористого натрію супроводжується побічною негативною дією на дорожнє покриття, автомобілі та взуття пішоходів, вироби із бетону, металоконструкції мостів та шляхопроводів. Крім того, засолення ґрунтів негативно впливає на розвиток зелених насаджень.

Перспективними для використання є наступні реагенти.

Рідкі: 28% розчин хлористого кальцію модифікованого (ХКМ-28%), 24% багатокомпонентний розчин хлоридів магнію, натрію, кальцію та калію (АПЗ-24%).

Гранульовані: гранульований хлористий кальцій 85%, композиція хлориду кальцію та натрію «Айсмелт», композиція солей хлористого калію, натрію, кальцію і магнію, натрієво-магнієвий ацетат «Ацедор».

Основною задачею зимового прибирання дорожніх покриттів є забезпечення нормальної роботи міського транспорту та руху пішоходів.

Складність організації прибирання пов'язана з нерівномірним завантаженням парку снігоприбиральних машин, що залежить від інтенсивності, кількості та тривалості снігопадів, температурних умов.

### **Потреба в засобах механізації для літнього прибирання території**

Необхідна кількість підмітально-прибиральних машин визначається за формулою:

$$n = \frac{F_{л} \cdot K_1 \cdot K_3}{\Pi_{п} \cdot t_{зм} \cdot K_2},$$

де:  $F_{л}$  – площа прибирання;

$K_1$  – коефіцієнт, що враховує долю площі підмітання по відношенню до загальної площі прибирання,  $K_1 = 0,4$ ;

$K_2$  – коефіцієнт готовності парку машин,  $K_2 = 0,7$ ;

$K_3$  – коефіцієнт середньої кількості повторень прибирання за добу,  $K_3 = 1$ ;

$\Pi_{п}$  – продуктивність машини;

$t_{зм.}$  – час робочої зміни,  $t_{зм.} = 6$  год.

#### 4.7 Злизова (дощова) каналізація

Важливим елементом санітарного очищення населеного пункту є забезпечення відведення стічних вод, що утворилися внаслідок випадання атмосферних опадів. Тому облаштування злизової каналізації на усій території населеного пункту є актуальним питанням забезпечення чистоти.

При цьому необхідно враховувати що:

- відведення стічних вод, що утворилися на забудованій території внаслідок випадання атмосферних опадів, повинно здійснюватись з усього басейну стоку системою злизової каналізації, яка є обов'язковим елементом благоустрою населених пунктів;
- в населеному пункті необхідно передбачати злизову (дощову) каналізацію закритого типу з попереднім очищенням стоку;
- застосування відкритого водовідвідного устаткування (канал, кюветів, лотків тощо) допускається лише на території парків.

Потреба облаштування злизової каналізації сільських населених пунктів визначається генеральними планами таких населених пунктів і, як правило, достатнє облаштування в сільських населених пунктах відкритої системи злизової каналізації.

Для утримання системи злизової каналізації застосовується спеціалізована техніка: муловсмоктувальні автомобілі, каналопромивочні машини, машини для очистки оглядових і дощоприймальних колодязів (див. фото нижче). Потреба техніки визначається протяжністю, станом та особливостями експлуатації системи злизової каналізації. При незначних обсягах очищення системи злизової каналізації економічно доцільним може бути використання залученої техніки.

**Автомобіль муловсмоктувальний КО-503 ІВ-12** – призначений для санітарного очищення дощових колодязів і відстійників від мулу та транспортування відходів до місця утилізації.  
Об'єм цистерни, м<sup>3</sup> – 6,2.  
Продуктивність насоса, м<sup>3</sup>/г – 360.  
Макс. глибина всмоктування, м – 4,5.



**Машина каналопромивочна КО-503 КП-12** – призначена для аварійного та профілактичного очищення каналізаційних і водостічних труб, відстійників, колодязів та дощоприймачів;  
об'єм цистерни, м<sup>3</sup> – 8,0;  
продуктивність насоса, л/хв – 212;  
робочий тиск насоса, МПа – 19;  
стандартна довжина шлангу, м – 100.



**Машина для очистки оглядових і дощоприймальних колодязів МОК-188** – призначена для механізації трудомістких робіт по очистці оглядових і дощоприймальних колодязів глибиною до 4 метрів (мул, пісок, шлак і т.п).



Зважаючи на перспективи розвитку населених пунктів Гірської сільської ради, вже складені умови формування поверхневого стоку, існуючі мережі дощової каналізації, розчленованість рельєфу, наявність водних об'єктів, розділення території річкою неможливо створення однієї системи відведення та очищення поверхневого стоку з території, тому

генпланом передбачено будівництво окремих, незалежних одна від одної систем дощової каналізації з будівництвом в кожній очисних споруд.

Відвід дощових вод з території існуючої та нової забудови передбачається комбінованим методом – відкритим способом: по спланованій поверхні до лотків проїзної частини вулиць з послідуочим відведенням через дощоприймальні колодязі до системи дощової каналізації; та закритою внутрішньоквартальною мережею колекторів з підключенням до магістральних колекторів, які влаштовуються вздовж вулиць.

Перед випусками стоків передбачено будівництво локальних очисних споруд. Всі існуючі випуски дощової каналізації закриваються та підключаються до проектної мережі, з якої подаються на запроектовані очисні споруди.

Про розбудові системи дощової каналізації доцільно придбати машини для її утримання або залучати техніку спеціалізованих підприємств.

#### **4.8 Заходи по прибиранню вулично-дорожньої мережі**

Виходячи з аналізу стану вулично-дорожньої мережі населених пунктів Гірської сільської ради, перспектив покращення покриття проїжджих частин доріг та тротуарів, рівня забезпечення засобами механізації прибиральних робіт, економічних передумов, Схемою передбачаються наступні заходи.

**При реалізації першої черги Схеми (2022-2027 рр.):**

1. організація зимових прибиральних робіт з охопленням прибирання снігу та снігових накатів магістральної мережі населених пунктів та доріг, тротуарів і площ з удосконаленим покриттям;
2. організація робіт по ліквідації дорожньої слизькості з охопленням магістральної мережі населених пунктів та доріг, тротуарів і площ з удосконаленим покриттям;
3. охоплення літніми прибиральними, підмітально-прибиральними, поливально-мийними роботами доріг, тротуарів і площ удосконаленим покриттям.

**При реалізації другої черги Схеми (2028-2047 рр.):**

- 1 розширення обсягів зимових прибиральних робіт з охопленням прибирання снігу та снігових накатів на дорогах, площах і тротуарах з існуючим та новозбудованим удосконаленим покриттям;
- 2 розширення обсягів ліквідації дорожньої слизькості з охопленням доріг, площ і тротуарів з існуючим та новозбудованим удосконаленим покриттям;
- 3 розширення обсягів літніх прибиральних, підмітально-прибиральних, поливально-мийних робіт з охопленням доріг, площ і тротуарів з існуючим та новозбудованим удосконаленим покриттям.

## **Розділ 5. Інші заходи санітарного очищення**

### **5.1 Поводження з безпритульними тваринами**

#### **5.1.1 Загальні положення**

При поведженні з безпритульними тваринами слід керуватися принципами які визначені Законом України «Про захист тварин від жорстокого поводження» [3], «Положенням про притулок для тварин» [51] та «Ветеринарно-санітарними правилами утримання тварин в притулку» [50].

На території населених пунктів Гірської сільської ради діють «Правила благоустрою на території Гірської сільської ради» в яких реалізовані основні засади необхідної програми по належному поведженню з безпритульними тваринами.

Основними завданнями повинні бути: розроблення і впровадження системи обліку, реєстрації та ідентифікації безпритульних тварин, розроблення і впровадження системи масової стерилізації, щеплення, профілактичних обробок та лікування безпритульних тварин, розроблення і впровадження заходів щодо підтримки супроводу безпритульних тварин протягом усього життя, розробка і впровадження системи інформаційно-просвітницьких заходів стосовно гуманного поводження з безпритульними та домашніми тваринами.

Виконання комплексу заходів у сфері поводження з домашніми та іншими тваринами дозволить: зменшити потенційну кількість безпритульних тварин, зменшити рівень забруднення території відходами життєдіяльності тварин, поліпшити епізоотичний, санітарно-епідемічний, екологічний та санітарний стан населених пунктів, зберегти здоров'я населення, зменшити рівень захворювання населення хворобами, спільними для людей і тварин, сформувати сучасне гуманне ставлення до тварин, які поруч з людиною, сприяти свідомому ставленню громадян до існуючих проблем у сфері утримання та поводження з домашніми та іншими тваринами, запровадити міжнародний позитивний досвід у вирішенні питань поводження з домашніми та іншими тваринами, сформувати у підростаючого покоління етичне ставлення до тварин, впровадити чіткий алгоритм робіт та заходів з відлову та утримання бездомних тварин фахівцями комунальних підприємств.

#### **Поводження з домашніми тваринами**

Першочерговим заходом щодо поводження з домашніми тваринами в населених пунктах є облаштування достатньої кількості місць або зон для вигулу та дресирувальних майданчиків. Це дозволить виключити вигул собак на територіях загального користування, що попередить конфліктні ситуації між власниками тварин та іншими громадянами, які виникають внаслідок нападів тварин на людей та погіршення санітарного стану на територіях та в багатоквартирних будинках внаслідок неналежного утримання тварин.

#### **Місця або зони для вигулу тварин**

Облаштування місць або зон для вигулу тварин слід визначати відповідно до п. 5.8 ДБН Б.2.2-5:2011, п. 6.1.28 ДБН Б.2.2-12:2019 [6, 9]. Майданчики для вигулу домашніх тварин слід влаштовувати поза межами прибудинкових територій на спеціально визначених ділянках на відстані не менше 40 метрів від житлового будинку та майданчиків для ігор і відпочинку та занять фізкультурою [9]. У детальних планах території нових районів, кварталів житлової і змішаної забудови, їх реконструкції треба передбачити місця або зони для вигулу тварин.

Відстань від місця проживання до місця або зони вигулу тварин рекомендується приймати не більше ніж 300 м. У центральних щільно забудованих районах відстань треба визначати, беручи до уваги місцеві умови, але не менше ніж 25 м від вищевказаних об'єктів і майданчиків. Покриття місць або зон для вигулу тварин повинно бути піщано-земляним, гравійно-піщаним, з трави (суцільна низька рослинність), поверхня повинна бути рівною.

Всі місця або зони для вигулу тварин треба обладнувати спеціальними попереджувальними знаками, а також табличками із зазначенням назв та телефонів установ,



які відповідають за їх технічний та санітарний стан (наприклад, як на рис. 5.1).



**Рис. 5.1 Спеціальні знаки для місць і зон вигулу домашніх тварин**

Місця або зони для вигулу тварин треба обладнувати контейнерами для збирання побутових відходів та екскрементів з метою попередження небезпеки зараження ґрунту (дитячих майданчиків, парків, скверів) збудниками антропоозоозів і паразитарних захворювань, а також попередження ризику зараження населення, насамперед, дітей (п. 5.8.6 ДБН Б.2.2-5:2011 «Благоустрій територій») [9]. Встановлення контейнерів для збирання екскрементів, наприклад (рис. 5.2), не тільки попередить забруднення, але і поступово підвищить культуру поводження з тваринами. Вивезення екскрементів проводять на поля компостування або каналізаційні очисні споруди.



**Рис. 5.2 Спеціальні урни для збору екскрементів тварин**

### 5.1.2 Поводження з безпритульними тваринами

Регулювання чисельності тварин, що не утримуються людиною, але перебувають в умовах, повністю або частково створюваних діяльністю людини, слід здійснювати методами біостерилізації або біологічно обґрунтованими методами, а в разі неможливості їх застосування – методами евтаназії.

Виловлені бродячі домашні тварини протягом п'яти днів з дня їх вилову необхідно утримувати на карантинних майданчиках служби або підприємства, що здійснює вилів, і в подальшому вони можуть бути передані спеціалізованим організаціям за їх бажанням для передачі їх у притулки. Якщо протягом 2 місяців з моменту заяви про затримання безпритульної тварини не буде виявлено її власника або він не заявить про своє право на неї, право власності на цю тварину переходить до особи, у якої вона була на утриманні та в користуванні. У разі відмови особи, у якої безпритульна тварина була на утриманні та в користуванні, від набуття права власності на неї ця тварина переходить у власність територіальної громади, на території якої її було виявлено. Повернені власникам тварини підлягають щепленню проти сказу. Власники зобов'язані протягом 30 днів утримувати таких тварин в ізольованому приміщенні і за вказівкою ветеринарної установи доставляти їх для огляду [3].

Громадський контроль у сфері захисту тварин від жорстокого поводження здійснюється громадськими інспекторами з охорони довкілля.

### **Притулки для тварин**

Діяльність притулку повинна бути направлена на створення відповідних умов утримання безпритульних тварин, взаємодії із засобами масової інформації, громадськими організаціями з метою проведення просвітницької та виховної роботи з питань утримання та поводження з тваринами, забезпечення виконання заходів з регулювання чисельності безпритульних тварин гуманними методами та пошуку тваринам нових власників [51].

Притулок слід розташовувати від житлових будинків та будівель іншого призначення на відстані не менше ніж 300 м. Територія притулку має бути огорожена [6, 51]. Площу земельної ділянки, яка необхідна для розміщення пункту тимчасового утримання безпритульних тварин, слід визначати із розрахунку 0,015 га на 50 тис. осіб населення, але не менше 0,015 га на одну ділянку [6].

На території притулку розташовують приміщення адміністративного корпусу, приймальне відділення, карантинне відділення, ізолятор, відділення загального утримання, майданчики для вигулу, заклад ветеринарної медицини (за потреби). Приймальне відділення, карантинне відділення та ізолятор повинні бути відокремлені від інших приміщень та обладнані дезінфекційними бар'єрами [50].

При утриманні тварин повинні бути забезпечені: належні умови утримання, у тому числі зоогігієнічні норми та ветеринарно-санітарні вимоги, дотримання вимог законодавства з питань поводження з тваринами, заходи з недопущення розмноження тварин, належні умови щодо своєчасного надання ветеринарної допомоги. Повинні щоденно проводитись: огляд тварин, вольєрів, годування тварин, миття посуду для тварин, миття і дезінфекція вольєрів, місць для вигулу і підсобних приміщень, а також вигул тварин, які потребують соціалізації та психологічної реабілітації. Безпритульні тварини, які відповідно до місцевих програм по регулюванню чисельності тварин підлягають поверненню на ареал перебування, повинні обов'язково пройти комплекс ветеринарних лікувально-профілактичних заходів, а також після проходження карантинного періоду направляються на кастрацію [51].

Санітарна обробка приміщення, де утримуються тварини, повинна проводитися не рідше одного разу на місяць за схемою: механічна очистка, миття гарячою водою з мийними засобами та дезінфекція. Санітарна обробка приміщення також повинна бути направлена на своєчасне виявлення у приміщенні та знищення ектопаразитів і мишоподібних гризунів. Дезінсекційні та дератизаційні заходи повинні здійснюватись відповідно до методів їх проведення із застосуванням відповідних засобів [50].

### **Зарубіжний досвід поводження з тваринами в населених пунктах**

Основною формою роботи з безпритульними тваринами в розвинених країнах є безповоротний вилов (тобто вилучення з міського середовища без подальшого повернення тварин на місце відлову) і переміщення виловлених тварин у притулки. Притулки також активно діють, як центри збору відмовних, у тому числі «зайвих» тварин у власників, і як центри передачі тварин новим власникам. Притулки для тварин поділяються на притулки необмеженого прийому та притулки обмеженого прийому.

### **Притулки необмеженого прийому**

Притулки необмеженого прийому, муніципальні, громадські і приватні, діють спільно з муніципальними службами відлову. Після обов'язкового терміну утримання, зазвичай від 5 днів до двох тижнів, протягом якого відловлені собаки та коти повертаються власникам (якщо вони є втраченими), тварини можуть бути передані новим власникам чи громадським притулкам. Тварини в притулках та передані новим власникам стерилізуються. Нестерилізовані тварини зазвичай залишаються тільки у ліцензованих заводчиків. Незатребувані тварини присипляються. Усипляння (евтаназія) розглядається як неминучий захід, так як притулки, що здійснюють муніципальні програми (притулки необмеженого

прийому), повинні забезпечувати достатню пропускну здатність і бути завжди готовими до прийому нових тварин. Переповнення притулків призвело б до паралічу їх діяльності. Вважається, що направити тварину на усилення більш гуманно, ніж кинути напризволяще на вулицях населеного пункту і прирєкти її на ранню і зазвичай жорстоку смерть.

### **Притулки обмеженого прийому**

Притулки обмеженого прийому як правило належать зоозахисним організаціям, які з етичних причин не вважають для себе можливим присипляти здорових тварин. Ці притулки припиняють прийом тварин, як тільки закінчуються вільні місця. Вони утримують тварин до тих пір, поки не знайдеться новий власник або протягом усього життя тварини, якщо ніхто не захоче її взяти. Такі притулки виконують важливу функцію, але тільки додаткову роль у заходах з контролю чисельності тварин.

### **Пропаганда запобігання розмноження домашніх тварин**

Найважливішими профілактичними заходами для зниження чисельності безпритульних тварин є пропаганда запобігання розмноження домашніх тварин. Це досягається введенням знижених сум ліцензійних або реєстраційних зборів (податків) з власників стерилізованих тварин, масовими просвітницькими кампаніями зоозахисників і проведенням заходів з безкоштовної стерилізації тварин малозабезпечених власників.

Поряд з цим також запроваджуються заходи з протидії безконтрольного виходу домашніх собак (іноді і котів) через реєстрацію та ідентифікацію (жетони, татування, мікрочіпи). Це дозволяє зменшити число усиленців до мінімуму. У таких випадках присипляти доводиться тільки смертельно хворих, дуже агресивних або нездатних до самостійного існування тварин.

### **5.1.3 Вилов безпритульних тварин**

Вилов безпритульних (загублених, покинутих, залишених без опіки і бродячих) тварин проводиться з метою повернення їх володільцям або регулювання їх чисельності відповідно до вимог Закону.

Виліву підлягають усі без винятку безпритульні тварини.

Собаки, незалежно від породи, належності та призначення, у тому числі й ті, що мають нашійники з номерними знаками і намордники, але знаходяться без власника на вулицях, площах, ринках, у скверах, садах, на бульварах, пляжах, у громадському транспорті, дворах та інших громадських місцях, вважаються безпритульними і підлягають виліву [3].

Забороняється використовувати методи виліву, технічні пристрої і препарати, що травмують тварин або небезпечні для їх життя і здоров'я [3].

У випадку виліву тварин інформація повинна знаходитись у базі даних притулку. Облік та ідентифікація безпритульних тварин в місті має проводитись лікарнею ветеринарної медицини.

Планування виліву безпритульних тварин проводиться за дорученням та погодженням міської ради. Позапланово можуть бути вилівлені агресивні, травмовані та хворі тварини, які потребують ветеринарної допомоги або ізоляції.

Контроль за поведінкою з тваринами під час виліву можуть здійснювати представники громадських організацій.

### **Методи виліву безпритульних тварин**

Вилов тварин має здійснюватися працівниками, які мають відповідну кваліфікацію і допуск, будь-якими незабороненими способами і методами з додержанням принципів моралі і виключаючи жорстоке поводження з тваринами, а саме:

- медикаментозний – введення в організм спеціальних лікарських засобів (незаборонений препарат ксіва), який забезпечує знерухомлення тварин (для цієї мети використовують приманки, шприци спеціальної конструкції, шприцемети);

- механічний – вилов тварин за допомогою спеціальних механічних пристосувань (петлі, сачки, сітки, жорсткі нашійники) або руками (тільки тварин, які визнані потенційно безпечними);
- комбінований – із застосуванням медикаментозного та механічного способів вилову.

Вилів безпритульних тварин може проводитися із застосуванням сітки, сачка, а у тих випадках, коли тварину неможливо виловити з допомогою вищезазначених способів, слід застосувати знерухомлення тварини (з дозволу відповідального за відлов ветеринарного лікаря). У разі потреби ловець зобов'язаний надавати тваринам першу допомогу.

Вилівлені тварини транспортуються до місць утримання спеціально обладнаними автомобілями групою або індивідуально в клітках. Час між виловом і транспортуванням тварин до притулку не повинен перевищувати 3-х годин.

Вилів безпритульних тварин проводиться бригадою, до складу якої входять водій спеціалізованого транспортного засобу (1 особа) та спеціаліст з вилову (1 особа). У разі необхідності може залучатися ветеринарний спеціаліст. До роботи з вилову безпритульних тварин допускаються особи, які досягли 21-річного віку, не перебувають на обліку з приводу психічного захворювання, алкоголізму або наркоманії і які не притягувалися до кримінальної, адміністративної або дисциплінарної відповідальності за жорстоке поводження з тваринами, пройшли курс спеціальної підготовки і одержали відповідні посвідчення. Бригада по вилову тварин повинна бути укомплектована такими засобами: комплект для знерухомлення тварин у міських умовах (духова трубка з «літаючим шприцом» або спеціальна рушниця), петля та сітка для вилову, пристрій для захвату тварин, клітки.

Працівникам служби відлову забороняється: використовувати методи відлову, технічні пристрої і препарати, що травмують тварин або небезпечні для їхнього життя і здоров'я, привласнювати собі відловлених тварин, продавати і передавати їх приватним особам або іншим організаціям з будь-якою метою, знімати собак з прив'язі, використовувати приманки та транквілізатори без дозволу ветеринарного лікаря.

При завантаженні, транспортуванні і вивантаженні тварин повинні використовуватися пристрої і прийоми, що запобігають травмам або загибелі тварин.

Одноразове грубе порушення правил гуманного ставлення до тварин працівником з вилову безпритульних тварин є підставою для усунення його з роботи.

### **Тип і кількість транспортних засобів**

Транспортування тварин, яких відловили, повинно здійснюватись на спеціально обладнаному для розміщення тварин автомобілі, який повинен бути: технічно справний, укомплектований набором переносних кліток для тварин, підлога автомобіля має бути обладнана таким чином аби на ньому могли вільно переміщуватися для завантаження та розвантаження мобільні, міцні, пронумеровані клітки, клітки повинні бути добре закріплені, аби вони не могли хитатися під час руху автомобілю, та відповідати вимогам стандартів і технічної документації, обладнаний проточною вентиляцією, забезпечувати захист від погодних умов, оснащений чітко написаною назвою і телефонним номером, мати набір ветеринарних засобів для надання екстреної ветеринарної допомоги, затверджений ветеринарним лікарем, укомплектований набором відповідного спеціального обладнання. При необхідності тварини забезпечуються питною водою. Необхідна кількість автомобілів – 1 автомобіль.

Щодня після кожного вилову і транспортування безпритульних тварин кузов спецавтомобіля, а також устаткування і переносні клітки мийуться і дезінфікуються.

### **5.1.4 Варіанти поводження з безпритульними тваринами**

Вирішення питання тимчасового розміщення безпритульних тварин населених пунктах Гірської сільської ради можливе шляхом:

- утримання безпритульних тварин в КП «Центр стерилізації та адопції тварин» за адресом м. Бориспіль, вул. Гоголя, 63;

- розміщення тварин в притулках громадських організацій.

В Україні є позитивний досвід залучення спеціалізованої організації для відлову, вакцинації та стерилізації безпритульних тварин. Практика показує, що при застосуванні методу «відлов-стерилізація-повернення» кількість безпритульних собак залишається стабільною або зменшується.

### **Комунальні заклади поводження з безпритульними тваринами в Бориспільському районі**

В м. Бориспіль наявний один комунальний заклад поводження з безпритульними тваринами - Комунальний «Центр стерилізації та адопції тварин». Центр знаходиться за адресом м. Бориспіль, вул. Гоголя, 63. Розпочав роботу в січні 2021 року. Територія центру становить 0,3 га, площа забудови - 325,3 кв.м, площа приміщення - 161 кв.м.

#### **5.1.5 Утилізація трупів тварин**

Утилізація трупів домашніх та безпритульних тварин здійснюється шляхом кремації в печах або утилізації на спеціалізованих підприємствах з утилізації трупів тварин.

##### *Утилізація шляхом кремації*

Ділянку для кремаційної печі слід розміщувати на території полігону твердих побутових відходів, промислових та комунально-складських зонах населених пунктів та за їх межами за умови організації СЗЗ відповідно до вимог санітарного законодавства.

Утилізація трупів тварин на території пунктів тимчасового утримання тварин не допускається [6].

##### *Утилізація на спеціалізованих підприємствах з утилізації трупів тварин*

Утилізація трупів тварин може проводитися на спеціалізованому підприємстві. Найближчими спеціалізованими підприємствами з утилізації трупів тварин є:

1. Комунальне підприємство «Київська міська лікарня ветеринарної медицини» (м. Київ, вул. Ярославська, 13-А, адреса місця утилізації трупів тварин (кремаційна піч) - Київська обл. Бородянський р-н. с. Нове Залісся, вул. Студентська, 24);

2. ТОВ «Екологічні переробні технології» (м. Київ, вул. Полярна 20).

##### *Прийнятий схемою варіант*

Утилізацію трупів тварин проводити шляхом залучення спеціалізованих організацій з утилізації трупів тварин.

#### **5.1.6 Напрями розвитку сфери поводження з тваринами**

Першочергові заходи удосконалення системи поводження з безпритульними тваринами в населених пунктах Гірської сільської ради полягають в реалізації «Програми врегулювання чисельності безпритульних тварин на території Гірської сільської ради на 2021-2025 роки»:

1. Підписання договору з притулками для безпритульних тварин на тримання тварин доставлених виконавцем Програми.

2. Заходи з відлову безпритульних тварин, їх кастрації та стерилізації, підбору трупів тварин проводять виконавці програми з якими укладено відповідний договір.

3. Створення та ведення бази даних безпритульних тварин (відповідно до присвоєних ідентифікаційних номерів).

4. Проведення заходів з ідентифікації тварин (кліпсування).

5. Проведення тематичних лекцій, семінарів, круглих столів та конференцій.

6. Видання та розповсюдження тематичних друкованих видань: буклетів, плакатів, пам'яток для проведення просвітницької роботи серед мешканців.

## 5.2 Громадські вбиральні

### 5.2.1 Загальні положення

Громадські вбиральні слід облаштовувати згідно вимог п. 9.3 ДБН Б.2.2-5:2011 «Благоустрій територій» [9].

Громадські вбиральні треба влаштовувати в місцях масового зосередження людей саме в таких місцях:

- на площах, транспортних магістралях, вулицях з інтенсивним пішохідним рухом;
- на площах біля вокзалів, залізничних станцій, авто- та річкових вокзалів, автостанцій та аеровокзалів;
- у місцях проведення масових заходів;
- у зонах розміщення і на території ярмарків, крупних об'єктів торгівлі та послуг, об'єктів громадського харчування, об'єктів культурно-розважального та спортивного призначення;
- на території об'єктів рекреації: у садах, парках, лісопарках, на бульварах завширшки більше ніж 25 м;
- на АЗС, стоянках автомобілів більше ніж 25 місць, багатоповерхових і відкритих автостоянках;
- на спеціально обладнаних майданчиках для паркування транспортних засобів;
- на територіях, прилеглих до зовнішніх магістральних доріг;
- на підприємствах торгівлі потужністю більше ніж 15 торговельних місць;
- у зонах масового відпочинку, на стадіонах, пляжах;
- біля кінотеатрів, виставок.

Громадські вбиральні розміщують як окремо розташовані самостійні об'єкти і як вбудовані (прибудовані) до громадських будівель або споруд. Розміщувати громадські вбиральні в житлових, шкільних, дитячих дошкільних, лікувально-профілактичних і санітарно-епідеміологічних установах, а також прибудовувати до дитячих, навчальних, лікувальних об'єктів, об'єктів громадського харчування, продуктових магазинів заборонено (ДБН Б.2.2-5-2011 Благоустрій територій) [9].

Місця розташування громадських вбиралень треба позначати відповідними покажчиками. Покажчики розташовують у місцях інтенсивного пішохідного руху та мають бути освітленими [9].

### Облаштування громадських вбиралень

Орієнтовні розрахунки місткості громадських вбиралень треба проводити із розрахунку: не менше одного приладу на 500 чоловік населення [48].

У громадській вбиральні передбачають такий набір приміщень: вхідний тамбур, приміщення для чергового персоналу, шлюзи з установкою умивальних раковин, приміщення для індивідуальних кабін з дверима, що зачиняються, приміщення для пісуарів (у чоловічому відділенні), приміщення або шафи для зберігання прибирального інвентарю. За один прилад треба приймати один унітаз або два пісуари за максимальної пропускної спроможності одного приладу 27 відвідувачів за годину. Норматив площі для приладів треба приймати не менше ніж 2,5 м для одного унітаза та не менше ніж 1,5 м для одного пісуара. Висота приміщення громадських вбиралень повинна бути у підземних і вбудованих спорудах – не менше ніж 2,8 м, у наземних спорудах і туалетах, що стоять окремо – 3,2 м. Розміри кабін громадських вбиралень повинні бути 0,75 м×1,1 м – у разі відсутності дверей, 0,85 м×1,2 м – у разі відчинення дверей назовні, 0,85 м×1,4 м – у разі відчинення дверей всередину, висота від 1,8 до 2 м, низ кабін не доводиться до підлоги на 0,25-0,3 м. Прохід між кабінами громадських вбиралень і протилежною стіною належить приймати не менше ніж 1,1 м за відсутності пісуарів та 1,8 м за наявності пісуарів. Громадську вбиральню треба облаштовувати механічною витяжною вентиляційною системою, яка повинна забезпечувати 5-кратний повітрообмін за період в одну годину. Громадська вбиральня повинна мати

природне і (або) штучне освітлення. Світловий коефіцієнт для наземних громадських вбиралень, що стоять окремо, повинен бути не менше ніж 1:8, електричне освітлення в місцях улаштування санітарно-технічних приладів повинне забезпечувати не менше ніж 35 люкс.

Територія навколо громадської вбиральні має бути озелененою та заасфальтованою або викладеною плиткою з похилом для відведення поверхневих вод. На шляху до громадської вбиральні не повинно бути бар'єрів (сходів, бордюрів, порогів тощо). Матеріали повинні бути гладкі, неслизькі, мати високу міцність та легко митися. Для зручності користування громадською вбиральною інвалідами з вадами зору підлога вбиральні повинна мати рельєфні смуги. Покриття до громадської вбиральні має бути рельєфним для орієнтування інвалідів з вадами зору. На шляху до громадської вбиральні і перед її входом не повинно бути сходів, порогів та інших бар'єрів, які обмежують безперешкодне пересування маломобільних груп населення.

Обладнання громадської вбиральні має бути виготовлено з матеріалів, що сертифіковані в Україні та відповідають санітарно-епідеміологічним вимогам.

Громадську вбиральню приєднують до мереж водопостачання, каналізації та опалення. Будівництво вбиралень з вигребом на території населених пунктів заборонено.

У громадських вбиральнях передбачають кабінні і санітарно-технічне обладнання для дітей та для маломобільних груп людей згідно нормативних вимог [16, 46, 47].

Санітарне очищення та утримання громадських вбиралень треба виконувати згідно з Державними санітарними нормами та правилами утримання територій населених місць [48].

### **Мобільні туалетні кабінні**

Мобільні туалетні кабінні без вигребу встановлюють для тимчасового обслуговування окремих об'єктів невеликої потужності.

На період проведення масових громадських заходів (мітинги, концерти, спортивні змагання тощо) місця їх проведення необхідно додатково забезпечити контейнерами для зберігання побутових відходів та мобільними (пересувними) санітарно-технічними приладами (вбиральні, умивальники) із запасами питної води та герметичними ємкостями для збору рідких відходів з розрахунку на чисельність громадян, що беруть участь у заходах за нормами утворення відходів і водоспоживання [48].

Розміщення туалетних кабін треба передбачати також на активно відвідуваних територіях населеного пункту за відсутності або у разі недостатньої пропускнуєї спроможності громадських вбиралень: у місцях проведення масових заходів, при крупних об'єктах торгівлі і послуг, на території об'єктів рекреації (парках, садах), а також при некапітальних нестационарних спорудах харчування. Заборонено розміщення туалетних кабін на прибудинковій території.

Туалетну кабінку треба встановлювати на тверді види покриття. Покриття і ширина пішохідного підходу до туалетної кабінки мають бути розраховані на епізодичний проїзд спеціалізованого автотранспорту. Мобільні туалетні кабінки для тимчасового обслуговування та громадські вбиральні в місцях масового пересування та скупчення людей треба встановлювати на відстані не менше ніж 50 м від житлових і громадських будівель та в зоні доступності однієї від іншої не більше ніж 500 м.

### **Забезпечення громадськими туалетами пляжів**

На територіях пляжів необхідно влаштовувати громадські вбиральні з розрахунку одне місце на 75 відвідувачів. Відстань від громадських вбиралень до місця купання має бути не менше ніж 50 м і не більше ніж 200 м. Об'єкти обслуговування населення, що розташовуються на пляжах, повинні бути забезпечені централізованими системами водопостачання та водовідведення. У разі відсутності централізованих інженерних мереж необхідно влаштовувати систему водопостачання для кожного окремого об'єкта та локальні очисні споруди водовідведення і розміщувати їх поза межами прибережної захисної смуги річок і водойм та пляжної зони [48].

## **5.2.2 Розрахунок потреби в громадських вбиральнях**

У населених пунктах, на території курортів, у місцях масового скупчення і відвідування громадян (парки, сквери, торгово-розважальні комплекси тощо) повинні влаштовуватись громадські вбиральні відповідно до вимог санітарного законодавства з розрахунку 1 санітарно-технічний прилад на 500 осіб [48].

Необхідна кількість сантехнічних приладів в громадських туалетах становить 20 штук на 2022 рік, 27 штук на 2027 рік та 50 штук на 2047 рік (табл. 5.1).

Таблиця 5.1

**Розрахунок потреба в громадських туалетах, штук сантехприладів**

№	Населений пункт	Чисельність населення, осіб			Нормативна кількість сантехприладів, шт.		
		2022 рік	2027 рік	2046 рік	2022 рік	2027 рік	2047 рік
1	с. Гора	6000	9000	18000	12	18	36
2	с. Мартусівка	1580	1771,75	2347	3	4	5
3	с. Ревне	2050	2420	3530	4	5	7
4	с. Затишне	220	475	1240	0	1	2
	<b>Всього</b>	<b>9850</b>	<b>13667</b>	<b>25117</b>	<b>20</b>	<b>27</b>	<b>50</b>

Вирішення питання забезпечення громадськими туалетами (вбиральнями) в населених пунктах Гірської сільської ради можливе шляхом:

1. використання існуючих громадських туалетів в кількості 7 одиниць з наявністю 21 сантехнічного приладу;

2. використання туалетів (вбиралень) в складі громадських будівель, що відповідає вимогам п. 9.3.2 ДБН Б.2.2-5:2011 «Благоустрій територій» щодо місць облаштування громадських вбиралень, а саме: у зонах розміщення і на території об'єктів торгівлі та послуг, об'єктів громадського харчування, об'єктів культурно-розважального та спортивного призначення, на АЗС, на підприємствах торгівлі потужністю більше ніж 15 торговельних місць та п. 9.3.4 щодо їх розміщення – як окремо розташовані самостійні об'єкти і як вбудовані (прибудовані) до громадських будівель або споруд.

3. будівництво нових громадських вбиралень відповідно до розроблюваних генеральних планів населених пунктів та детальних планів територій.

Перелік основних груп будинків та приміщень громадського призначення наведено в додатку А (обов'язковий) ДБН В.2.2-9-2018 «Громадські будинки та споруди».

### 5.2.3 Прибирання та дезінфекція громадських вбиралень

Санітарне очищення та утримання громадських вбиралень треба виконувати згідно з Державними санітарними нормами і правилами утримання територій населених місць [48].

При утриманні громадських вбиралень необхідно виконувати дезінфекційні, дезінсекційні та дератизаційні роботи. Персонал, який виконує роботи з дезінфекції, дезінсекції та дератизації, повинен бути забезпеченим засобами індивідуального захисту (спецодяг, спецвзуття, захисні окуляри, гумові рукавички, протигази, респіратори, захисні мазі і пасти).

Для прибирання туалетів виділяється окремий інвентар, який зберігається в спеціально відведених місцях, максимально наближених до місць прибирання. Інвентар для миття туалетів повинен мати сигнальне фарбування і зберігається окремо.

Виконавець робіт повинен виконувати вимоги нормативно-технічних та інструктивно-методичних документів щодо зберігання та транспортування дезінфекційних засобів, а також виготовлення і використання їх робочих розчинів з метою дезінфекції.

Дезінфекційні роботи проводяться одним із таких способів:

- зрошення робочим розчином дезінфекційного засобу поверхонь приміщень, обладнання тощо за допомогою гідропульта та іншої дезінфекційної техніки;



- нанесення аерозоліу дезінфекційного засобу на поверхні у приміщеннях, на обладнання тощо за допомогою розпилювача, який забезпечує переважно дрібнокрапельне розпилення робочого розчину дезінфекційних засобів;

- протирання поверхонь меблів, обладнання тощо ганчір'ям, яке змочене робочим розчином дезінфекційного засобу;

- опромінювання ультрафіолетовим промінням поверхонь об'єктів.

Застосовують різноманітні дезінфікуючі засоби: хлорамін, антисептол, анолит, розчин гіпохлориту натрію, спеціальні препарати і засоби які мають позитивний висновок державної санітарно-епідеміологічної експертизи із зазначенням сфери застосування та зареєстровані в установленому порядку.

Для дезінфекції обладнання, інвентарю, дерев'яної тари, рук обслуговуючого персоналу застосовують слабкі дезінфікуючі розчини.

Для дезінфекції туалетів, прибирального інвентарю застосовують дезінфікуючі розчини. Дверні ручки слід протирати 2% розчином хлораміну. Дерев'яні частини всередині туалету (підлога) добре зрошують не менше двох разів на день дезрозчином після попереднього прибирання. Двері туалету повинні бути на пружині або блоках і завжди закритими.

При виконанні робіт з очищення вигрібних ям необхідно застосовувати запобіжні і захисні пристосування: індивідуальні запобіжні пояси на кожного працюючого з лямками і мотузками; мотузка з карабіном та сигнальний жилет; захисна каска; ізолюючий протигаз з шлангом довжиною на 2 м більше глибини колодязя (вигрібної ями), але не більше за 12 м. Відкачування нечистот і дезінфекція вигрібних ям повинна проводитися фахівцями.

За відсутності централізованого каналізування вигрібні ями підлягають випорожненню при заповненні на 2/3 об'єму. Вигрібні ями підлягають обробці дезінфікуючим розчином – 1 раз на тиждень їх засипають дезінфекційними засобами відповідно до інструкцій з використання цих засобів.

Дезінфекція вбиралень на пляжах повинна проводитися щоденно до 8 години ранку.

Для попередження утворення неприємного запаху з вигрібних ям застосовують аеробні та анаеробні біопрепарати.

Відпрацьовані розчини дезінфекційних засобів зливають в каналізаційну систему, виходячи з гранично допустимих концентрацій компонентів дезінфікуючого засобу у воді господарсько-питного водокористування.

Для виконання дезінфекційних, дезінсекційних та дератизаційних робіт рекомендується залучати спеціалізовані організації.

## Розділ 6. Вплив на навколишнє середовище

### 6.1 Загальні положення

Діяльність в сфері поводження з відходами в Україні повинна проводитися з врахуванням вимог Законів України «Про охорону навколишнього природного середовища», «Про охорону атмосферного повітря», «Про відходи», «Про оцінку впливу на довкілля», «Про забезпечення санітарного та епідемічного благополуччя населення», «Про основи містобудування», «Про місцеве самоврядування в Україні» Земельним, Водним, Лісовим кодексом, Кодексом про надра та «Кодексом цивільного захисту України» в частині, що стосується охорони навколишнього природного середовища, а також діючими державними будівельними нормами, санітарними правилами і нормами, місцевими екологічними умовами та обмеженнями.

Проекти будівництва нових та реконструкції діючих підприємств санітарного очищення підлягають оцінці впливу на довкілля, основними завданнями якої є: визначення ступеня екологічного ризику і безпеки запланованої чи здійснюваної діяльності, організація комплексної, науково-обґрунтованої оцінки об'єктів оцінки, встановлення відповідності об'єктів вимогам екологічного законодавства, санітарних норм, будівельних норм і правил, оцінка впливу діяльності об'єктів на стан навколишнього природного середовища, здоров'я людей і якість природних ресурсів, оцінка ефективності, повноти, обґрунтованості та достатності заходів щодо охорони навколишнього природного середовища і здоров'я людей. При виконанні проектної документації на об'єкти санітарного очищення (полігони, установки для спалювання специфічних відходів, сміттесортувальні станції і т. ін.) на різних етапах, включаючи вибір ділянки, повинні розроблятися матеріали щодо оцінки впливу на довкілля, що мають бути представлені до оцінки і включати наступні розділи: характеристика сучасного стану території району та майданчиків будівництва або їх варіантів, визначення переліку можливих екологічно небезпечних впливів і зон впливів проекрованої діяльності на навколишнє середовище по варіантах розміщення, визначення масштабів та рівнів впливів проекрованої діяльності на навколишнє середовище в нормальних та аварійних умовах, прогноз змін навколишнього середовища відповідно до переліку впливів при будівництві, експлуатації, ліквідації об'єктів та ймовірних аварійних ситуаціях, визначення комплексу заходів щодо попередження або обмеження впливів проекрованої діяльності на навколишнє середовище, необхідних для дотримання вимог природоохоронного законодавства та нормативних документів, визначення еколого-економічних наслідків реалізації проекрованої діяльності та залишкових впливів на навколишнє середовище, складання заяви про екологічні наслідки.

Негативний вплив на навколишнє природне середовище може відбуватися практично на кожному етапі санітарного очищення – від збору ТПВ до захоронення (табл. 6.1).

Таблиця 6.1

#### Можливі напрямки впливу об'єктів схеми санітарного очищення на довкілля

№	Об'єкти та споруди впливу на довкілля	Напрямки впливу		
		Атмосферне повітря	Водні об'єкти	Ґрунт та ґрунтові води
1	Спеціалізований автотранспорт	Викиди від двигунів внутрішнього горіння	–	Забруднення нафтопродуктами території гаражів, мийок і т. ін.
2	Полігони ТПВ	Викиди біогазу та можливі викиди від горіння ТПВ	Забруднення фільтратом	Забруднення фільтратом-
3	Установки для спалювання специфічних відходів	Викиди недоочищених газів від спалювання	–	Забруднення ґрунту золою
4	Сміттесортувальні станції	–	Забруднення фільтратом	Забруднення ґрунту невідсортованим залишком

#### Вплив на навколишнє середовище при проведенні робіт з санітарного очищення

Організація системи збору та видалення побутових відходів повинна відповідати санітарно-гігієнічним вимогам. Для збору побутових відходів повинні використовуватися контейнери, що встановлені на водонепроникних покриттях. Контейнери повинні проходити санітарну обробку (мийку та дезінфекцію) з встановленою періодичністю.

#### **Обмеження щодо зменшення негативного впливу в частині поводження з відходами**

Основними з екологічних обмежень по відходах є:

1. мінімізація кількості їх утворення;
2. максимально можливе використання;
3. для неутілізованих відходів – екологічно безпечне складування.

#### **Обмеження щодо земельних ресурсів**

Обмеження щодо впливу на земельні ресурси встановлюються статтею 3 та 48 Закону України «Про охорону земель».

#### **Обмеження щодо зелених насаджень**

Обмеження щодо впливу на зелені насадження встановлюються частинами першою та другою статті 27 Закону України «Про рослинний світ» а також вимогами Закону України «Про благоустрій населених пунктів», Постанови КМУ від 01.08.2006 № 1045 «Про затвердження Порядку видалення дерев, кущів, газонів і квітників у населених пунктах», Наказу МінЖКГ України від 10.04.2006 № 105 «Про затвердження Правил утримання зелених насаджень у населених пунктах України» та інші. Благоустрій і озеленення території повинні відповідати вимогам ДБН Б.2.2-12:2019 «Планування і забудова територій».

#### **Обмеження щодо впливу на тваринний світ**

Обмеження щодо впливу на тваринний світ встановлюються частиною 2 статті 39 Закону України «Про тваринний світ».

#### **Обмеження щодо впливу на водні об'єкти**

Правовий режим зон санітарної охорони водних об'єктів встановлюється Постановою Кабінету Міністрів України від 18.12.1998 № 2024, а також ДБН В.2.5-74:2013 «Водопостачання. Зовнішні мережі та споруди. Основні положення проектування».

### **6.2 Містобудівні обмеження**

Експлуатацію об'єктів поводження з відходами слід здійснювати у відповідності до діючих державних норм та правил, детального плану території, зонування.

При будівництві об'єктів поводження з відходами слід враховувати вимоги ДБН Б.2.2-12:2019 «Планування і забудова територій».

Об'єкт повинен розміщуватись поза межами охоронних зон інженерних комунікацій. Повинні забезпечуватись умови вільного доступу для прокладання, експлуатації існуючих інженерних мереж та споруд, що знаходяться в межах зазначеної території.

Слід передбачити комплексний благоустрій та озеленення території.

### **6.3 Екологічні обмеження**

Екологічними обмеженням відносно охорони атмосферного повітря є необхідність зниження рівня забруднення і можливість досягнення гранично допустимих концентрацій забруднюючих речовин на межі санітарно-захисної зони з урахуванням фону.

При виконанні заходів поводження з побутовими відходами слід передбачити заходи щодо зменшення негативного впливу на атмосферне повітря та контролювати її виконання:

- використання спецавтомобілів, що пройшли технічний огляд та відповідають екологічним вимогам,

- застосування екологічно безпечних енергоагрегатів,
- дотримання умов дозволів на викиди забруднюючих речовин в атмосферне повітря стаціонарними джерелами (при експлуатації).

Екологічними обмеженнями і заходами щодо зменшення негативного впливу на поверхневі водні об'єкти та підземні води є недопущення попадання фільтрату з контейнерних майданчиків у поверхневі та підземні води, поверхневого стоку у водні об'єкти та рідких відходів – у підземні води. Необхідно передбачити системи відведення поверхневого стоку з контейнерних майданчиків та вулично-дорожньої мережі на локальні очисні споруди, облаштування твердого водонепроникного покриття, навісів на контейнерних майданчиках, застосування контейнерів з кришками, застосування водонепроникних септиків для збирання рідких відходів.

Визначення місць розташування відповідних об'єктів управління відходами має здійснюватися з урахуванням пріоритету вимог екологічної безпеки, забезпечення дотримання вимог природоохоронного та іншого законодавства, а також затвердженої у встановленому порядку містобудівної документації.

#### **6.4 Санітарно-епідеміологічні обмеження**

Експлуатацію об'єкта слід здійснювати згідно з державними санітарними нормами та правилами із забезпеченням допустимих рівнів шуму, вібрації, ультразвуку, інсоляції, електромагнітного випромінювання в приміщеннях адміністративного та виробничого призначення і на території комплексу, враховуючи вимоги ДСП 173-96 «Державні санітарні правила планування та забудови населених пунктів» [45].

#### **Санітарно-захисна зона щодо місця розташування об'єкту**

Санітарно-захисна зона (СЗЗ) – це територія, що відокремлює підприємства, їхні окремі будинки й спорудження з технологічними процесами, що є джерелами впливу на середовище перебування й здоров'я людини, від житлової забудови, ландшафтно-рекреаційної зони, зони відпочинку, курорту.

Джерелами впливу на середовище перебування та здоров'я людини (забруднення атмосферного повітря і несприятливий вплив фізичних факторів), відповідно до ДСП 173-96 «Державні санітарні правила планування та забудови населених пунктів», затверджених Наказом МОЗ України від 19.06.1996 №173, є об'єкти, від яких рівні створюваного забруднення за межами промайданчика перевищують ГДК і/або ГДР, і внесок у забруднення житлових зон перевищує ГДК.

#### **6.5 Протипожежні обмеження**

##### **Загальні протипожежні вимоги**

Протипожежні обмеження є наступними:

- дотримання нормативних протипожежних відстаней між проєктованими будівлями та спорудами згідно вимог ДБН Б.2.2-12:2019 «Планування і забудова територій»;
- забезпечення об'єкту розрахунковим запасом води для цілей зовнішнього та внутрішнього пожежогасіння згідно з вимогами ДБН В.2.5-74 2013 «Водопостачання. Зовнішні мережі та споруди. Основні положення проєктування» [11];
- забезпечення наявності проїздів шириною не менше 3,5 м для пожежних автомобілів згідно вимог ДБН Б.2.2-12:2019 «Планування і забудова територій»;
- дотримання ступеню вогнестійкості будинків згідно вимог ДБН В.1.1.7-2016 «Пожежна безпека об'єктів будівництва. Загальні вимоги»;
- будинки громадського призначення мають бути обладнані установками пожежної автоматики (автоматичного спринклерного пожежогасіння, автоматичної пожежної сигналізації) з виведенням сигналів на пульт цілодобового пожежного спостереження;

- шляхи евакуації з приміщень підприємства мають бути облаштовані відповідно до вимог чинних нормативних актів технічного характеру;
- влаштування внутрішнього протипожежного водопроводу з витратами води у відповідності до нормативних вимог;
- відкривання дверей на шляхах евакуації слід забезпечити відповідно до вимог п. 5.18 ДБН В.1.1.7-2016 «Пожежна безпека об'єктів будівництва. Загальні вимоги» [14];
- забезпечення дотримання вимог «Кодексу цивільного захисту України» (№5403-VI від 02.10.2012 року) [5];
- забезпечення дотримання вимог Правил пожежної безпеки в Україні, затверджені Наказом Міністерства внутрішніх справ України 30.12.2014 №1417, зареєстрованих в Міністерстві юстиції України 05.03.2015 року за № 252/26697».

### **Місця і об'єкти в сфері санітарного очищення**

В сфері санітарного очищення наявні наступні категорії об'єктів та місць поводження з відходами та санітарного очищення на території населених пунктів Гірської сільської ради:

- контейнерні майданчики;
- бази утримання спецтехніки для збирання та вивезення відходів;
- бази утримання спецтехніки для прибирання вулично-дорожньої мережі;
- громадські туалети.

### **Особливо небезпечні об'єкти в сфері санітарного очищення в протипожежному відношенні**

Особливо небезпечними в протипожежному відношенні об'єктами є контейнерні майданчики, на яких відсутні тверде покриття, огороження та навіси і на яких встановлено контейнери без кришок або не дотримується вимога закривання кришок. Відкриті контейнери мають підвищену небезпеку випадкового займання особливо у літню пору року.

### **Підвищення протипожежної безпеки об'єктів та місць сфери санітарного очищення населених пунктів Гірської сільської ради**

Необхідними заходами з дотримання та підвищення протипожежного захисту контейнерних майданчиків є:

1. облаштування нових контейнерних майданчиків огороженням;
2. облаштування нових контейнерних майданчиків накриттям для протипожежного захисту;
3. забезпечення дотримання вимоги закривання кришками контейнерів;
4. облаштування контейнерних майданчиків з дотриманням нормативних відстаней до інших об'єктів;
5. облаштування під'їздів до контейнерних майданчиків для пожежно-рятувальної техніки.

Базу утримання спецтехніки для збирання та вивезення відходів за адресом с. Гора, пр. Науки, 1 необхідно обладнати протипожежним щитом.

Виконати протипожежне водопостачання населених пунктів (с. Затишне та с. Мартусівка) відповідно до вимог ДБН В.2.5-74 2013 «Водопостачання. Зовнішні мережі та споруди. Основні положення проектування» як і передбачено Генеральними планами даних населених пунктів.

## **6.6 Заходи на період дії надзвичайних ситуацій та особливого періоду**

З метою здійснення заходів щодо захисту населення і територій від надзвичайних ситуацій у мирний час та в особливий період, керуючись Кодексом цивільного захисту України та Законом України «Про місцеве самоврядування в Україні».

### **6.6.1 Нормативно-правове забезпечення**

Відносини, пов'язані із захистом населення, територій, навколишнього природного середовища та майна від надзвичайних ситуацій реагуванням на них, функціонуванням єдиної державної системи цивільного захисту, та визначає повноваження органів державної влади, Ради міністрів Автономної Республіки Крим, органів місцевого самоврядування, права та обов'язки громадян України, іноземців та осіб без громадянства, підприємств, установ та організацій незалежно від форми власності регулює Кодекс цивільного захисту України [5].

Надзвичайна ситуація – обстановка на окремій території чи суб'єкті господарювання на ній або водному об'єкті, яка характеризується порушенням нормальних умов життєдіяльності населення, спричинена катастрофою, аварією, пожежею, стихійним лихом, епідемією, епізоотією, епіфітотією, застосуванням засобів ураження або іншою небезпечною подією, що призвела (може призвести) до виникнення загрози життю або здоров'ю населення, великої кількості загиблих і постраждалих, завдання значних матеріальних збитків, а також до неможливості проживання населення на такій території чи об'єкті, провадження на ній господарської діяльності (Ст. 2, п. 24)

Ліквідація наслідків надзвичайної ситуації – проведення комплексу заходів, що включає аварійно-рятувальні та інші невідкладні роботи, які здійснюються у разі виникнення надзвичайної ситуації і спрямовані на припинення дії небезпечних факторів, рятування життя та збереження здоров'я людей, а також на локалізацію зони надзвичайної ситуації (Ст. 2, п. 22).

### **6.6.2 Організаційні заходи**

Для координації діяльності центральних і місцевих органів виконавчої влади, підприємств, установ та організацій, пов'язаної з техногенно-екологічною безпекою, захистом населення і територій, запобіганням і реагуванням на надзвичайні ситуації районними державними адміністраціями, виконавчими органами міських рад, районними у містах та селищними радами утворюються місцеві комісії з питань техногенно-екологічної безпеки та надзвичайних ситуацій, а керівними органами підприємств, установ та організацій – утворюються комісії з питань надзвичайних ситуацій. Для координації робіт з ліквідації конкретної надзвичайної ситуації та її наслідків на державному, регіональному, місцевому та об'єктовому рівнях утворюються спеціальні комісії з ліквідації надзвичайної ситуації.

До повноважень органів місцевого самоврядування у сфері цивільного захисту належить:

- організація робіт з ліквідації наслідків надзвичайних ситуацій на відповідній території міст, селищ та сіл, а також радіаційного, хімічного, біологічного, медичного захисту населення та інженерного захисту територій від наслідків таких ситуацій;
- організація та керівництво проведенням відновлювальних робіт з ліквідації наслідків надзвичайних ситуацій;
- реалізація заходів, спрямованих на поліпшення пожежної безпеки суб'єктів господарювання комунальної форми власності.

Для координації дій органів державної влади та органів місцевого самоврядування, органів управління та сил цивільного захисту, а також організованого та планового виконання комплексу заходів та робіт з ліквідації наслідків надзвичайних ситуацій:

- призначаються керівники робіт з ліквідації надзвичайних ситуацій та їх наслідків;
- утворюються оперативні штаби з ліквідації надзвичайних ситуацій та їх наслідків.

До призначення керівника робіт з ліквідації наслідків надзвичайних ситуацій організацію заходів з ліквідації наслідків надзвичайних ситуацій здійснюють відповідні комісії з питань техногенно-екологічної безпеки та надзвичайних ситуацій.

### **6.6.3 Завдання і обов'язки суб'єктів господарювання**

До завдань і обов'язків суб'єктів господарювання у сфері цивільного захисту належить: створення і використання матеріальних резервів для запобігання та ліквідації наслідків надзвичайних ситуацій.

#### 6.6.4 Види надзвичайних ситуацій в сфері санітарного очищення населеного пункту

Види надзвичайних ситуацій класифікуються згідно з Класифікаційними ознаками надзвичайних ситуацій (табл. 6.2) [66].

У разі загрози виникнення надзвичайної ситуації залежно від прогнозованих наслідків та можливого рівня надзвичайної ситуації за рішенням Кабінету Міністрів України, Ради міністрів Автономної Республіки Крим, місцевих державних адміністрацій, органів місцевого самоврядування в Україні або у межах конкретної її території тимчасово вводиться режим підвищеної готовності.

Таблиця 6.2

#### Класифікаційних ознак надзвичайних ситуацій в сфері санітарного очищення території населеного пункту

№ з/п	Опис ознаки (стислий опис ситуації, випадку, події, пригоди, аварії, явища)	Одиниця виміру показника ознаки	Порогове значення показника ознаки
I	Надзвичайні ситуації техногенного характеру		
1	Загибель або травмування людей (персоналу) внаслідок пожеж і вибухів (крім випадків пожеж і вибухів у житлових будівлях та спорудах), руйнування підземних споруд (у тому числі обрушення покрівель гірничих виробок у шахтах)	Особа	Загинуло від 2 осіб, постраждало (травмовано) від 5 осіб
II	Надзвичайні ситуації природного характеру		
1	Загибель або травмування (захворювання, отруєння) людей внаслідок небезпечних природних явищ або подій медикобіологічного характеру	Особа	Загинуло від 3 осіб, госпіталізовано від 10 осіб
12	Погіршення життєзабезпечення людей внаслідок припинення руху автомобільного транспорту на автомобільних дорогах державного значення через вплив небезпечного природного явища (сильний снігопад, сильна ожеледь, сильна хуртовина, снігові замети тощо)	Година	Від 12
13	Погіршення життєзабезпечення людей внаслідок припинення руху автомобільного транспорту на обласних автомобільних дорогах місцевого значення через вплив небезпечного природного явища (сильний снігопад, сильна ожеледь, сильна хуртовина, снігові замети тощо)(за неможливості об'їзду місця події іншими дорогами)	Година	Від 36 (12)
28	Захворювання людей на особливо небезпечні інфекційні хвороби: сибірка, сказ, туляремія, бруцельоз, гарячка Ку, лістеріоз, трихінельоз, кліщовий енцефаліт, лейшманіоз	Особа	Від 1

У разі виникнення надзвичайної ситуації з важкими наслідками за рішенням Кабінету Міністрів України, Ради міністрів Автономної Республіки Крим, місцевих державних адміністрацій, органів місцевого самоврядування в Україні або у межах конкретної її території тимчасово вводиться режим надзвичайної ситуації.

#### 6.6.5 Заходи з ліквідації наслідків дії надзвичайних ситуацій

Проведення аварійно-рятувальних та інших невідкладних робіт під час ліквідації наслідків надзвичайних ситуацій здійснюється безоплатно.

Проведення аварійно-рятувальних та інших невідкладних робіт з ліквідації наслідків надзвичайних ситуацій у мирний час та в особливий період включає:

- організацію та управління аварійно-рятувальними та іншими невідкладними роботами;

- розвідку районів, зон, ділянок, об'єктів проведення робіт з ліквідації наслідків надзвичайної ситуації;
- визначення та локалізацію зони надзвичайної ситуації;
- прогнозування зони можливого поширення надзвичайної ситуації та масштабів можливих наслідків;
- ліквідацію або мінімізацію впливу небезпечних чинників, які виникли внаслідок надзвичайної ситуації.

#### 6.6.6 Надзвичайні ситуації техногенного характеру

До надзвичайних ситуацій техногенного характеру в сфері санітарного очищення відносяться можливі пожежі на звалищі ТПВ.

У випадку надзвичайної ситуації внаслідок пожежі на полігоні ТПВ залучаються підрозділи ДСНС та місцева пожежна охорона.

#### 6.6.7 Надзвичайні ситуації природного характеру

До надзвичайних ситуацій природного характеру в сфері санітарного очищення відносяться:

- надзвичайні ситуації пов'язані з дією метеорологічних явищ;
- надзвичайні ситуації пов'язані захворювання людей на сказ внаслідок укусу безпритульних тварин.

Оперативний план очищення території населених пунктів від снігу та ліквідації інших негативних наслідків метеорологічних явищ представлено в табл. 6.3.

**Таблиця 6.3**

#### Оперативний план очищення території населених пунктів сільської ради від снігу та ліквідації інших негативних наслідків метеорологічних явищ

№	Зміст заходів	Виконавець заходів
При отриманні штормового повідомлення про негоду		
1	Забезпечити розгортання та організацію роботи Оперативного штабу для координації роботи по забезпеченню життєдіяльності населення і функціонування об'єктів інфраструктури в зимовий період (далі – Оперативний штаб)	Відділ з питань цивільного захисту населення та взаємодії з правоохоронними органами, комісія з питань техногенно-екологічної безпеки та надзвичайних ситуацій
2	Організувати проведення установчого засідання Оперативного штабу	Відділ з питань цивільного захисту населення та взаємодії з правоохоронними органами, комісія з питань техногенно-екологічної безпеки та надзвичайних ситуацій
3	Привести в готовність наявну снігоприбиральну техніку	КП «Горянин»
4	Уточнити раніше укладені угоди щодо наявності і порядку залучення техніки у випадку необхідності.	КП «Горянин»
5	Уточнити перелік і стан інженерної техніки суб'єктів господарювання міста, які можуть бути залучені до очищення вулиць від снігу при значних снігових опадах	КП «Горянин»
6	Забезпечити оповіщення населення про можливу негоду шляхом розміщення тексту штормового попередження на сайті міськвиконкому	Відділ з питань цивільного захисту населення та взаємодії з правоохоронними органами, комісія з питань техногенно-екологічної безпеки та надзвичайних ситуацій
7	Уточнити (за необхідності відкоригувати) Схему очищення вулиць населених пунктів Гірської	КП «Горянин»



№	Зміст заходів	Виконавець заходів
	сільської ради від снігу та їх закріплення за підприємствами міста	
	У разі значних снігових опадів	
	I етап. Очищення від снігу головних доріг сільської ради (маршрути руху громадського транспорту)	
	II етап Очищення від снігу інших вулиць	
	III етап Очищення від снігу провулків	
	<b>ІНШІ ЗАХОДИ</b>	
8	Посипання протиожеледною сумішшю дорожнього покриття у випадку ожеледиці	КП «Горянин»
9	Оформлення Актів виконаних робіт та здійснення розрахунків з виконавцями робіт	Комісія з питань техногенно-екологічної безпеки та надзвичайних ситуацій
10	Здійснення моніторингу ходу виконання робіт, оперативне управління технікою, залученою до очищення вулиць від снігу	Комісія з питань техногенно-екологічної безпеки та надзвичайних ситуацій
11	Підготовка та надання оперативної інформації про хід виконання робіт, кількість залученої техніки, очищених вулиць тощо	Секретаріат оперативного штабу
12	Доведення рішень Оперативного штабу до виконавців, контроль їх виконання	Секретаріат оперативного штабу

#### 6.6.8 Заходи на період дії особливого періоду

##### Нормативно-правове регулювання

Заходи з забезпечення функціонування на час особливого періоду визначаються Законом України «Про мобілізаційну підготовку та мобілізацію» [67].

Особливий період – період функціонування національної економіки, органів державної влади, інших державних органів, органів місцевого самоврядування, Збройних Сил України, інших військових формувань, сил цивільного захисту, підприємств, установ і організацій, а також виконання громадянами України свого конституційного обов'язку щодо захисту Вітчизни, незалежності та територіальної цілісності України, який настає з моменту оголошення рішення про мобілізацію (крім цільової) або доведення його до виконавців стосовно прихованої мобілізації чи з моменту введення воєнного стану в Україні або в окремих її місцевостях та охоплює час мобілізації, воєнний час і частково відбудовний період після закінчення воєнних дій.

##### Заходи з ліквідації наслідків дії особливого періоду

Внаслідок дій в період особливого періоду в сфері санітарного очищення території населеного пункту основними заходами можуть бути захоронення трупів тварин.

Захоронення трупів тварин здійснюється згідно положень наказу Державного комітету ветеринарної медицини України від 27.10.2008 р. № 232 «Про затвердження Правил облаштування і утримання діючих (існуючих) худобомогильників та біотермічних ям для захоронення трупів тварин у населених пунктах України» [68].

## Розділ 7. Техніко-економічні показники та обсяги фінансування

Для проведення в повному обсязі і у встановлені терміни робіт із санітарного очищення населених пунктів Гірської сільської ради у відповідності з сучасними санітарно-гігієнічними вимогами, необхідно забезпечити необхідний парк сміттєвозних та прибиральних машин, а також закупити необхідну кількість сміттєзбірних контейнерів та урн, облаштувати контейнерні майданчики, збудувати додаткові громадські туалети.

### 7.1 Показники для розрахунку обсягів робіт

Для розрахунку обсягів робіт із збирання та вивезення побутових відходів на період 2022-2047 років прийнято зростання утворення твердих побутових, великогабаритних, ремонтних та небезпечних відходів пропорційно величині прогнозованого зростання кількості утворювачів відходів (табл. 7.1).

Таблиця 7.1

Показники для розрахунку обсягів робіт, тис. м<sup>3</sup>

№	Показник	Од. вим.	Існуючий стан	I черга (2022-2027 рр.)	II черга (2027-2047 рр.)
1	Річні об'єми утворення твердих побутових відходів	тис. м <sup>3</sup>	37,33	46,23	80,73
2	Річні об'єми утворення великогабаритних побутових відходів	тис. м <sup>3</sup>	1,438	2,097	4,257
3	Річні об'єми утворення ремонтних побутових відходів	тис. м <sup>3</sup>	0,539	0,786	1,597
4	Річні об'єми утворення небезпечних відходів у складі побутових відходів	тис. м <sup>3</sup>	0,180	0,262	0,532
5	Річні об'єми утворення рідких побутових відходів	тис. м <sup>3</sup>	73,46	101,00	176,99

Площі прибирання вулично-дорожньої мережі на період 2022-2047 рр. прийнято в обсязі всієї вулично-дорожньої мережі з удосконаленням покриттям усіх населених пунктів.

### 7.2 Потреба в обладнанні, машинах та механізмах

Розрахункова кількість спеціально обладнаних транспортних засобів, машин та механізмів для проведення в повному обсязі і у встановлені терміни робіт з вивезення побутових відходів на I етап Схеми (2022-2027 роки) становить (табл. 7.2):

1. сміттєвози з місткістю кузова 16 м<sup>3</sup> – 1 шт.;
2. сміттєвози порталні для великогабаритних та ремонтних відходів – 1 шт.;
3. вакуумні машини для вивезення рідких відходів з цистерною 9 м<sup>3</sup> – 8 шт.

Окрім цього необхідно закупити:

- сміттєзбірні контейнери місткістю 1,1 м<sup>3</sup> для заміни пошкоджених та нових для збирання змішаних відходів;
- сміттєзбірні контейнери місткістю 1,1 м<sup>3</sup> для збирання вторинної сировини;
- контейнери для великогабаритних і ремонтних відходів місткістю 7 м<sup>3</sup>;
- урни для встановлення на вулицях і площах населених пунктів;
- контейнерні майданчики промислового виготовлення або організація їх будівництва.

Розрахункова кількість спеціально обладнаних транспортних засобів, машин та механізмів для проведення в повному обсязі і у встановлені терміни робіт з зимового і літнього прибирання вулично-дорожньої мережі на I етап Схеми (2022-2027 роки) становить (табл. 7.2):

1. універсальні машини для літнього та зимового прибирання територій – 2 шт.;
2. трактори з комунальним обладнанням (відвал та щітка) – 1 шт.

Таблиця 7.2

## Кількість обладнання, спеціальних транспортних засобів, машин та механізмів

№	Види робіт	Од вим	1-а черга (2022- 2027)	2-га черга (2028- 2047)
1	Контейнери місткістю 1,1 м <sup>3</sup> для збирання твердих побутових відходів (місткістю 1,1 м <sup>3</sup> )	од.	376	657
2	в тому числі контейнери місткістю 1,1 м <sup>3</sup> для збирання вторинної сировини	од.	226	394
3	Контейнери для збирання ТПВ місткістю 0,24 м <sup>3</sup>	од.	4818	8461
4	Контейнери для великогабаритних та ремонтних відходів місткістю 8 м <sup>3</sup>	од.	13	26
5	Сміттевози місткістю кузова 16 м <sup>3</sup> з механізмом завантаження контейнерів (0,12-1,1 м <sup>3</sup> )	од.	1	2
6	Сміттевози порталні для ремонтних та великогабаритних відходів з контейнером 7 м <sup>3</sup>	од.	1	1
7	Вакуумна машина для вивезення рідких відходів місткістю цистерни до 9 м <sup>3</sup>	од.	8	14
8	Дорожно-прибиральні машини універсальні (типу МДКЗ)	од.	2	2
9	Тротуаро-прибиральні машини	од.	1	1

## 7.3 Обсяги фінансування схеми санітарного очищення

Обсяги фінансування<sup>6</sup> та експлуатаційні витрати Схеми санітарного очищення наведено в табл. 7.3 та на рис. 7.1.

Витрати на придбання машин, механізмів, обладнання та інвентарю для Схеми санітарного очищення виконані за усередненими ціновими показниками заводів-виробників та постачальників машин, механізмів та обладнання.

Обсяги фінансування придбання машин, механізмів, обладнання та інвентарю для забезпечення збирання та вивезення побутових відходів в рамках Схеми санітарного очищення згідно цінових пропозицій виробників машин та обладнання складають:

– придбання спеціально обладнаних транспортних засобів для збирання та перевезення побутових відходів	28552,17	тис. грн.
– придбання контейнерних майданчиків	340,00	тис. грн.
– придбання контейнерів для збирання відходів та урн	7233,64	тис. грн.
<b>Всього:</b>	<b>36125,81</b>	<b>тис. грн.</b>

## Обсяги фінансування за напрямками

Обсяги фінансування придбання машин, механізмів, обладнання та інвентарю для забезпечення прибирання вулично-дорожньої мережі в рамках Схеми санітарного очищення згідно цінових пропозицій виробників машин та обладнання складають:

придбання машин, механізмів, інвентарю для прибирання об'єктів благоустрою	4370,30	тис. грн.
<b>Всього</b>	<b>4370,30</b>	<b>тис. грн.</b>

Обсяги фінансування будівництва громадських туалетів складають:

придбання туалетів громадських	1500,00	тис. грн.
<b>Всього</b>	<b>1500,00</b>	<b>тис. грн.</b>

<sup>6</sup> **Примітка:** наведено розрахунки без врахування наявності техніки, обладнання та об'єктів сортування та перероблення відходів у переможців конкурсу на вивезення відходів

Таблиця 7.3

**Обсяги фінансування та експлуатаційні витрати схеми санітарного очищення**

№	Статті витрат	Од. вим.	I черга (2022- 2027 рр.)	II черга (2028- 2047 рр.)
1	<b>Обсяги фінансування</b>			
2	Придбання контейнерних майданчиків	тис. грн.	340,00	340,00
3	Придбання контейнерів для збирання відходів (ТПВ, ремонтних і т.п)	тис. грн.	6454,38	11019,14
4	Придбання урн для збирання відходів	тис. грн.	779,25	779,25
5	Придбання спеціально обладнаних транспортних засобів для збирання та перевезення побутових відходів	тис. грн.	28552,17	27524,67
6	Придбання машин, механізмів, інвентарю для прибирання об'єктів благоустрою	тис. грн.	4370,30	4370,30
7	Будівництво громадських туалетів	тис. грн.	1500,00	1500,00
8	<b>Усього</b>	тис. грн.	<b>41996,11</b>	<b>45533,36</b>
9	<b>Експлуатаційні витрати на рік:</b>			
10	збирання, перевезення побутових відходів (крім збирання, перевезення та передачі спеціалізованим підприємствам небезпечних відходів у складі побутових відходів)	тис. грн.	8767,87	15265,25
11	захоронення твердих побутових відходів	тис. грн.	611,01	1039,42
12	<b>Питомі експлуатаційні витрати на:</b>			
13	збирання та перевезення 1 м <sup>3</sup> побутових відходів (крім збирання, перевезення та передачі спеціалізованим підприємствам небезпечних відходів у складі побутових)	грн./м <sup>3</sup>	168,92	192,27
14	захоронення твердих побутових відходів	грн./м <sup>3</sup>	12,44	12,00

В системі санітарного очищення населених пунктів Гірської сільської ради необхідно враховувати реалізацію спеціальних заходів у сфері поводження з побутовими відходами, виконання яких згідно «Національної стратегії управління відходами в Україні до 2030 року» буде покладено на органи місцевого самоврядування.

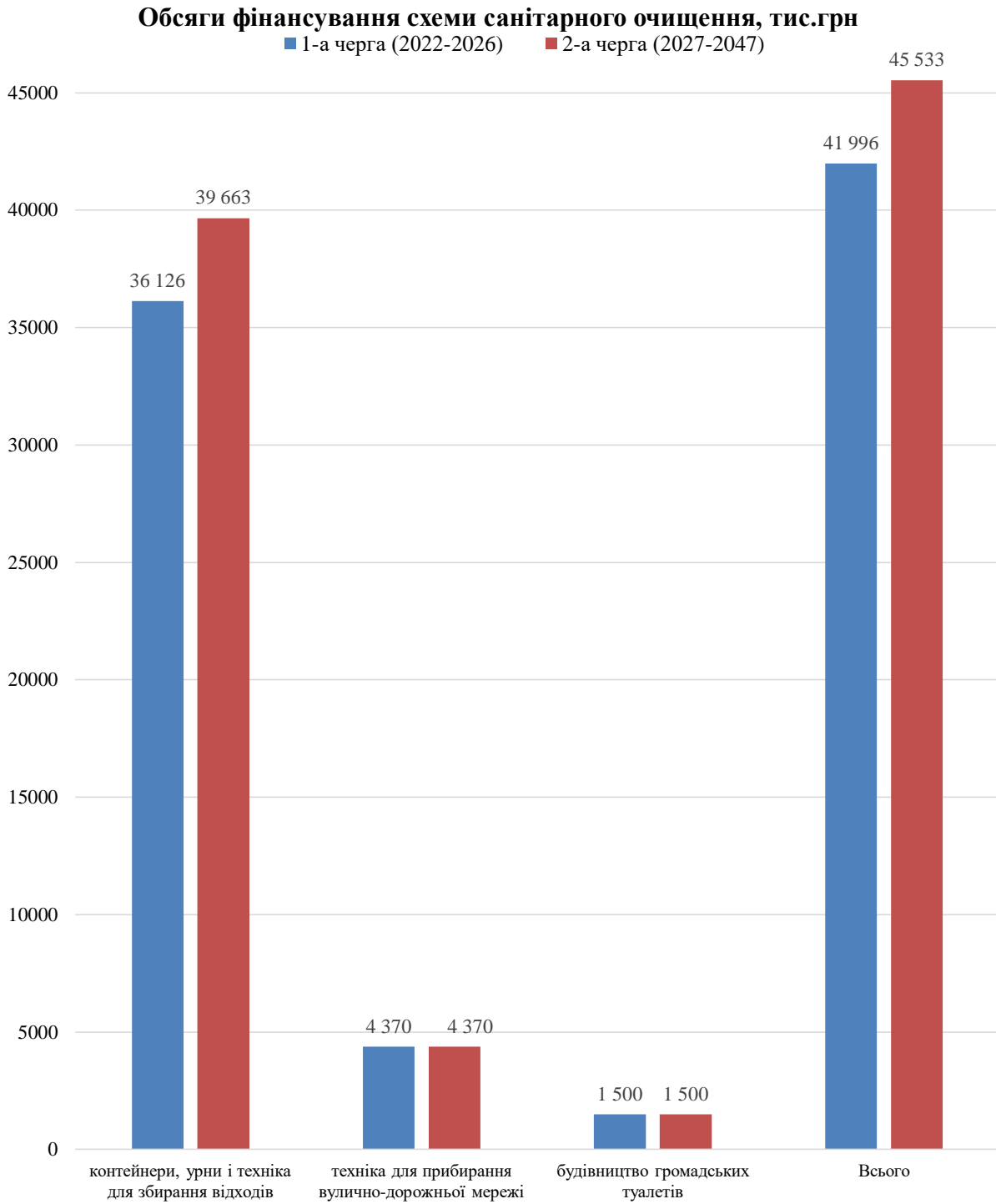

**Рис. 7.1 Обсяги фінансування схеми санітарного очищення, тис. грн**

## 7.4 Основні техніко-економічні показники схеми санітарного очищення

Основні техніко-економічні показники «Схеми санітарного очищення населених пунктів Гірської сільської ради» наведено в табл. 7.4.

Таблиця 7.4

## Основні показники схеми санітарного очищення

№	Показники	Одиниця виміру	Існуючий стан (1.01.2022)	Розрахунковий період (1.01.2027)	Розрахунковий період (1.01.2042)
<b>1. Загальна інформація</b>					
1.1	Населених пунктів, всього	од.	4	4	4
1.2	міські населені пункти	од.	0	0	0
1.3	сільські населені пункти	од.	4	4	4
1.4	населені пункти з централізованим водовідведенням	од.	2	3	4
1.5	Населення, всього	чол.	9850	13667	25117
1.6	населення багатоквартирний житловий фонд	чол.	1562	2605	5732
1.7	населення садибний житловий фонд	чол.	8288	11062	19385
1.8	населення не забезпечене централізованим водовідведенням	чол.	9350	4100	2512
1.9	Житловий фонд	домо господарств	4491	5706	9349
1.10	багатоквартирний	будинків	43	43	43
1.11	багатоквартирний	квартир	888	888	888
1.12	садибний	будинків	3603	4818	8461
<b>Санітарне очищення території</b>					
<b>2. Об'єми утворення відходів</b>					
2.1	Тверді побутові відходи	тис. м <sup>3</sup> /рік	37,3	46,2	80,7
2.2	Великогабаритні відходи	тис. м <sup>3</sup> /рік	1,44	2,10	4,26
2.3	Ремонтні відходи	тис. м <sup>3</sup> /рік	0,54	0,79	1,60
2.4	Небезпечні відходи у складі побутових відходів	тис. м <sup>3</sup> /рік	0,18	0,26	0,53
2.5	Рідкі побутові відходи	тис. м <sup>3</sup> /рік	73,5	101,0	177,0
2.6	Електричні відходи	тон	59,1	59,1	150,7
2.7	Відходи населення	тис. м <sup>3</sup> /рік	29,74	41,10	75,18
2.8	Відходи бюджетні установи	тис. м <sup>3</sup> /рік	4,54	4,75	3,83
2.9	Відходи інші утворювачі	тис. м <sup>3</sup> /рік	3,1	3,2	3,4
<b>3. Об'єкти та місця поводження з відходами</b>					
3.1	Полігони				
3.2	– кількість	одиниць	0	0	0
3.3	– площа	га	0	0	0
3.4	Смітгесортувальні лінії				
3.5	– кількість	од.	0	0	0
3.6	– потужність загальна	тис. т/рік	0	0	0
3.7	Сміттепереробні заводи				
3.8	– кількість	од.	0	0	0
3.9	– потужність загальна	тис. т/рік	0	0	0
3.10	Сміттеперевантажувальні станції				
3.11	– кількість	од.	0	0	0

3.12	– потужність загальна	тис. т/рік	0	0	0
3.13	Пункти збирання вторинної сировини	од.	0	0	1
3.14	Місця тимчасового розміщення небезпечних відходів в складі побутових до передачі спеціалізованим підприємствам	од.	0	1	1
3.15	Каналізаційні очисні споруди				
3.16	– кількість	од.	0	0	0
3.17	– потужність загальна	тис.т/рік	0	0	0
3.18	Поля фільтрації	одиниць	1	0	0
3.19	Сміттеприймальні камери в багатоквартирних будинках	од.	0	0	0
3.20	Контейнерні майданчики	од.	27	за проектом	за проектом
3.21	в т.ч. майданчики з роздільними збиранням відходів	од.	18	за проектом	за проектом
3.22	Контейнери місткістю 1,1 м <sup>3</sup> для житлової забудови	штук	127	376	657
3.23	в т.ч. контейнери для роздільного збирання	штук	27	226	394
3.24	Контейнери місткістю 0,24 м <sup>3</sup> для садибної забудови (за умови застосування)	штук	3603	4818	8461
3.25	Контейнери місткістю 8,0 м <sup>3</sup> для ремонтних відходів	штук	0	13	26
3.26	Контейнери для збирання небезпечних відходів	штук	0	за проектом	за проектом
3.27	База спецавтотранспорту для вивезення відходів	га	0,25	0,25	0,25
<b>4. Спецавтотранспорт для збирання та вивезення відходів</b>					
4.1	Твердих побутових відходів	од.	1	1	2
4.2	Великогабаритних та ремонтних відходів	од.	0	1	1
4.3	Рідких побутових відходів	од.	1	8	14
<b>5. Прибирання вулично-дорожньої мережі</b>					
5.1	Вулично-дорожня мережа, всього	км	111,3	111,3	111,3
5.2	Вулично-дорожня мережа з удосконаленим покриттям	тис. м <sup>3</sup>	77,6	77,6	77,6
5.3	Протяжність тротуарів	км	3,5	3,5	3,5
5.4	Змет вулично-дорожньої мережі	т	1629,6	1629,6	1629,6
5.5	База спецтехніки для прибирання вулично-дорожньої мережі	га	0,25	0,25	0,25
5.6	Злизова (дощова) каналізація протяжність	км	0,74	0,74	0,74
5.7	Очисні споруди дощової каналізації	од.	0	0	0
5.8	Піскобаза	од.	1	1	1
5.9	Снігозвалище	од.	0	0	0
5.10	Місце заправлення поливо-мийних машин	од.	1	1	1
<b>6. Спецтехніка для прибирання вулично-дорожньої мережі</b>					

6.1	Універсальні машини для літнього та зимового прибирання	од.	1	2	2
6.2	Дорожня снігоочисна техніка (колісні трактори та грейдери)	од.	2	0	0
6.3	Тротуаро-прибиральні машини	од.	2	1	1
6.4	Вакуумні підмітально-прибиральні машини	од.	0	0	0
<b>7. Інші об'єкти в сфері санітарного очищення</b>					
7.1	Притулок для безпритульних тварин	од.	0	0	0
7.2	Місця захоронення/утилізації тварин	од.	0	0	0
7.3	Громадські туалети окремостоячі (комунальні)	од.	7	10	10



## Розділ 8. Висновки та рекомендації

Санітарне очищення населених пунктів Гірської сільської ради регламентується чинним законодавством України, нормативно-правовими актами, «Правила благоустрою на території Гірської сільської ради» затверджені рішенням сільської ради від 18.02.2021 року № 249-8-VIII якими визначені правові, економічні, екологічні, соціальні та організаційні засади благоустрою населених пунктів Гірської сільської ради.

Санітарне очищення населених пунктів Гірської сільської ради проводиться за планово-регулярною системою санітарного очищення по всій території населених пунктів: за планово-подвірною системою збирання побутових відходів в зонах багатоповерхової забудови, від установ, організацій та підприємств та за планово-поквартирною системою збирання побутових відходів в зонах садибної забудови.

Роздільне збирання побутових відходів впроваджено в зонах застосування контейнерного методу збирання.

Збирання вторинної сировини здійснюється на пунктах некомунальної форм власності.

Система збирання великогабаритних та будівельних відходів відсутня. Для збирання великогабаритних та ремонтних відходів не облаштовано спеціальні місця збирання, відсутні спеціальні контейнери (місткістю 7 м<sup>3</sup> або більше) що призводить до накопичення таких відходів на прибудинкових територіях та узбіччях вулиць і захаращення цих територій великогабаритними та будівельними відходами, іншим сміттям.

Збирання небезпечних відходів у складі побутових (відпрацьованих батарейок та інше) здійснюється в рамках громадських ініціатив – встановлені контейнери для збирання небезпечних відходів в бюджетних закладах, в торговельних закладах, комунальних пунктів збирання небезпечних відходів немає.

Рідкі побутові відходи збираються й вивозяться за заявочною системою в місця, визначені КП «Бориспільводоканал». Рідкі побутові відходи знешкоджуються механічним та біологічним способом на каналізаційних очисних спорудах м. Бориспіль.

Збирання змішаних побутових відходів в зонах багатоповерхової та садибної забудови здійснюється в спеціалізовані контейнери які розміщені на контейнерних майданчиках, які в більшості випадків потребують облаштування.

Роздільне збирання відходів здійснюється на 18 із 27 контейнерних майданчиках.

Перевезення побутових відходів здійснюється спеціалізованими організаціями: твердих побутових відходів – організаціями комунальної та приватної власності, рідких побутовий відходів – організацією комунальної форми власності та приватними перевізниками.

Наявність урн на території населених пунктів Гірської сільської ради недостатня і є потреба у встановленні додаткової, відповідно до норм, кількості урн.

Миття та дезінфекція сміттевозів здійснюється на спеціалізованих підприємствах за відповідними договорами.

Зібрані побутові відходи піддаються сортуванню на стадії збирання та направляються для додаткового сортування на сміттесортувальній лінії розміщеній на полігоні ТПВ.

Перероблення відходів на території сільської ради не здійснюється.

Захоронення залишкових відходів здійснюються на території наявного полігону ТПВ.

Зимове та літнє прибирання об'єктів благоустрою здійснюється спеціалізованою комунальною організацією КП «Горнянин». Прибиранням охоплено вулично-дорожню мережу з удосконаленим покриттям. Наявна техніка за нормативами недостатня для проведення в повному об'ємі зимових і літніх прибиральних робіт вулично-дорожньої мережі населених пунктів.

Питання поводження з безпритульними тваринами вирішене шляхом стерилізації безпритульних тварин спеціалізованою організацією. Кількість безпритульних тварин на вулицях громади незначна.

Для збирання екскрементів домашніх тварин на вулицях не облаштовано спеціальні сміттєзбірники.

Населені пункти Гірської сільської ради не забезпечені комунальними громадськими туалетами згідно нормативних вимог. Використання туалетів в громадських будівлях не вирішує в повній мірі забезпечення населених пунктів сільської ради громадськими туалетами.

**Невідкладними питаннями санітарного очищення населених пунктів Гірської сільської ради є:**

- 1. облаштування контейнерних майданчиків згідно нормативних вимог;**
- 2. встановлення урн згідно нормативних вимог по кількості;**
- 3. організація системи збирання великогабаритних та ремонтних відходів згідно нормативних вимог;**
- 4. організація спеціалізованого комунального пункту збирання небезпечних відходів, вторинної сировини, великогабаритних та ремонтних відходів;**
- 5. організація збирання небезпечних відходів в складі побутових;**
- 6. встановлення контейнерів для збирання екскрементів домашніх тварин;**
- 7. будівництво громадських туалетів;**
- 8. забезпечення мешканців індивідуальної садибної забудови контейнерами для збирання побутових відходів та вторинної сировини.**

В системі санітарного очищення населених пунктів Гірської сільської ради потрібно врахувати положення щодо спеціальних заходів у сфері поводження з побутовими відходами, виконання яких згідно «Національної стратегії управління відходами в Україні до 2030 року» буде покладено на органи місцевого самоврядування – створення органами місцевого самоврядування в населених пунктах з чисельністю більш як 50 тис. осіб спеціалізованих комунальних пунктів збирання відходів, які забезпечуватимуть збирання та приймання небезпечних відходів у складі побутових, великогабаритних відходів (меблів, великих речей домашнього вжитку тощо), вторинної сировини, відходів електричного та електронного обладнання, відпрацьованих батарейок, батарей та акумуляторів, садових та паркових відходів біологічного походження (трави, листя, гілок тощо) та відходів будівельно-ремонтних робіт.

При плануванні системи поводження з відходами будівельно-ремонтних робіт необхідно врахувати, що «Національною стратегією управління відходами в Україні до 2030 року» передбачається забезпечити функціонування централізованих потужностей для перероблення відходів будівельно-ремонтних робіт та створення регіональних об'єктів, призначених для приймання та зберігання відходів будівельно-ремонтних робіт.

В сфері санітарного очищення населених пунктів Гірської сільської ради необхідно передбачити наступні заходи по удосконаленню санітарного очищення та поводження з побутовими відходами:

- 1. В сфері збирання та перевезення побутових відходів:**
  - облаштувати контейнерні майданчики згідно нормативних вимог;
  - вирішити питання збирання великогабаритних та ремонтних відходів;
  - встановити необхідну згідно нормативів кількість урн;
  - організувати освітньо-пропагандистську роботу серед населення по роздільному збиранню відходів.
- 2. В сфері перероблення та захоронення побутових відходів:**
  - забезпечення передачі відходів на сторонні сміттесортувальні лінії або сміттєпереробні підприємства та полігон.
- 3. В сфері прибирання та утримання території:**
  - придбати сучасну техніку для зимового та літнього утримання об'єктів благоустрою (площ, вулиць, тротуарів і т.д.) згідно нормативних вимог.
- 4. В сфері поводження з безпритульними тваринами:**
  - облаштувати місця для вигулу тварин;

- організувати освітньо-пропагандистську роботу серед населення в сфері поводження з тваринами;
- встановити контейнери для збирання екскрементів домашніх тварин.

#### **5. В сфері забезпечення громадськими туалетами:**

- побудувати громадські туалети в місцях масового перебування людей;
- забезпечити доступність громадських туалетів в громадських будівлях.

#### **Рекомендації з облаштування контейнерних майданчиків**

З метою облаштування контейнерних майданчиків в районах забудови, що склалася, де немає можливості дотримання відстаней, зазначених у пункті 2.8 «Державних санітарних норм та правил утримання територій населених місць», затверджених наказом Міністерства охорони здоров'я України від 17 березня 2011 р. № 145), доцільно місця розташування контейнерних майданчиків встановити комісією згідно порядку встановленого п. 2.10 «Державних санітарних норм та правил утримання територій населених місць», затверджених наказом Міністерства охорони здоров'я України від 17 березня 2011 р. № 145) [48].

Таким чином «Схемою санітарного очищення населених пунктів Гірської сільської ради» передбачено: протягом **розрахункового етапу 5 років (2022-2027 рр.)** здійснити:

1) досягнення 100% охоплення населення та підприємств, організацій та установ населених пунктів Гірської сільської ради послугами з поводження з побутовими відходами, придбання контейнерів для роздільного збирання твердих, великогабаритних та ремонтних побутових відходів на всій території громади. Економічно доцільно організувати перевезення відходів за:

- планово-подвірною системою – для побутових відходів від багатоквартирних будинків, установ, організацій, підприємств та частково від сектору садибної забудови, де можливо обладнати контейнерні майданчики згідно нормативних вимог;
- планово-поквартирною системою збирання твердих побутових відходів у контейнери об'ємом 0,12/0,24 м<sup>3</sup> – від сектору садибної забудови, де неможливо обладнати контейнерні майданчики згідно нормативних вимог.

Транспортна схема перевезення побутових відходів одноступенева без застосування перевантажувальних станцій, зберігається існуюча транспортна схема перевезення побутових відходів з корегуванням маршрутів та кількості рейсів в залежності від об'єму кузова та технічних характеристик спеціально обладнаних транспортних засобів, які будуть застосовуватися в перспективі;

2) досягнення 100% впровадження роздільного збирання побутових відходів та придбання контейнерів для збирання окремих компонентів твердих побутових відходів (пластик, папір, скло), «сухої» фракції побутових відходів, «вологої» фракції побутових відходів, небезпечних відходів, що є у складі твердих побутових відходів;

- будівництво контейнерних майданчиків. Розміщення контейнерних майданчиків встановити відповідно до нормативних вимог щодо розміщення контейнерних майданчиків:

- місця розміщення майданчиків на об'єктах благоустрою визначаються у складі проектів будівництва житлових і громадських будівель і споруд,
- місця розміщення майданчиків для території садибної забудови визначаються у складі проектів детальних планів цих територій;
- у виняткових випадках в районах забудови, що склалася, де немає можливості дотримання відстаней, зазначених у пункті 2.8 Санітарних норм, місця розташування контейнерних майданчиків встановлюються комісією (п. 2.10 «Державних санітарних норм та правил утримання територій населених місць» затверджених наказом МОЗ України від 17.03.2011 № 145);

3) придбання спеціально обладнаних транспортних засобів для збирання та перевезення твердих, великогабаритних, ремонтних та рідких побутових відходів, а також окремих компонентів твердих побутових відходів, в тому числі – небезпечних відходів у складі твердих побутових відходів;

4) здійснення заходів, передбачених Регіональним планом управління відходами у Київській області до 2030 р. стосовно поводження з відходами;

5) придбання машин та механізмів для прибирання об'єктів благоустрою населених пунктів Гірської сільської ради;

6) придбання мобільних та стаціонарних вбиралень.

Для забезпечення санітарного очищення населених пунктів Гірської сільської ради протягом терміну 2027-2047 рр. передбачається здійснити:

- удосконалення системи роздільного збирання побутових відходів, в тому числі – небезпечних відходів у складі твердих побутових відходів, а також відходів електричного та електронного обладнання;

- заміна зношених спеціально обладнаних транспортних засобів для збирання та перевезення побутових відходів;

- залучення сторонніх потужностей по переробленню відходів та їх захороненню (наприклад спалювання відходів на сміттєспалювальному заводі «Енергія» м. Київ) або здійснення заходів, передбачених проектом «Регіонального плану управління відходами у Київській області до 2030 р.» стосовно поводження з відходами;

- оновлення парку машин та механізмів для прибирання об'єктів благоустрою.

Детальне визначення за роками заходів реалізації Схеми, а також джерел та обсягів їх фінансування, здійснюється шляхом розроблення місцевих програм поводження з побутовими відходами відповідно до вимог пункту г) статті 21 Закону України «Про відходи» та програм (планів заходів) з благоустрою території населених пунктів Гірської сільської ради відповідно до пункту 1 статті 10 Закону України «Про благоустрій населених пунктів».

#### **Необхідно врахувати наступне:**

1. Основними засадами (стратегією) державної екологічної політики України на період до 2030 року, затвердженої Законом України від 28.02.2019 № 2697-УІІ, визначено, що частка відходів, які захоронюються (відсотків загального обсягу утворених відходів), становить: 2015 рік (базовий) - 50%, 2020 рік - 45%, 2025 рік - 40%, 2030 рік - 35%.
2. Положення «Національного плану управління відходами до 2030 року», затвердженого розпорядженням Кабінету Міністрів України від 20.02.2019 № 117.
3. Набирання чинності з 09.07.2023 року Закону України «Про управління відходами».

**Розділ 9. Перелік посилань та використаних джерел інформації**

- 1 Закон України «Про відходи»
- 2 Закон України «Про благоустрій населених пунктів»
- 3 Закон України «Про захист тварин від жорстокого поводження»
- 4 Закон України «Про місцеве самоврядування в Україні»
- 5 Кодекс цивільного захисту України
- 6 ДБН Б.2.2-12:2019 Планування і забудова територій
- 7 ДБН В.2.4-2-2005 Полігони твердих побутових відходів. Основні положення проектування
- 8 ДБН В.2.2-9-2018 Громадські будівлі та споруди
- 9 ДБН Б.2.2-5:2011 Благоустрій територій
- 10 ДБН Б.2.2-6 2013 Склад та зміст схеми санітарного очищення населеного пункту
- 11 ДБН В.2.5-74 2013 Водопостачання. Зовнішні мережі та споруди. Основні положення проектування
- 12 ДБН В.2.5-75 2013 Каналізація. Зовнішні мережі та споруди. Основні положення проектування
- 13 ДБН В.2.5-56-2014 Системи протипожежного захисту
- 14 ДБН В.1.1.7-2016 Пожежна безпека об'єктів будівництва
- 15 ДБН В.2.5-64:2012 Внутрішній водопровід та каналізація
- 16 ДБН В.2.2-3:2018 Заклади освіти. Будинки і споруди
- 17 ДСТУ-Н Б Б.2.2-7:2013 Настанова з улаштування контейнерних майданчиків
- 18 ДСТУ 8392:2015 «Колісні транспортні засоби. Засоби транспортні спеціально обладнані для перевезення побутових відходів. Загальні технічні умови»
- 19 ДСТУ 8476:2015 «Контейнери для побутових відходів. Загальні технічні вимоги»
- 20 Національна стратегія управління відходами в Україні до 2030 року (Розпорядження Кабінету Міністрів України від 8 листопада 2017 р. № 820-р)
- 21 Положення про контроль за транскордонним перевезенням небезпечних відходів (Постанова Кабінету Міністрів України від 13.07.2000 №1120 )
- 22 Порядок видалення дерев, кущів, газонів і квітників у населених пунктах (Постанова Кабінету Міністрів України від 01.08.2006 № 1045)
- 23 Правила надання послуг з вивезення побутових відходів (Постанова Кабінету Міністрів України від 10.12.2008 № 1070)
- 24 Ліцензійні умови провадження господарської діяльності з поводження з небезпечними відходами (постанова Кабінету Міністрів України від 13.7.2016 № 446)
- 25 Технічні правила ремонту і утримання міських вулиць та доріг КТМ 204 України 010-94 (Наказ Держжитлокомунгоспу України від 27.12.1994)
- 26 Правила утримання житлових будинків і прибудинкових територій (Наказ Держжитлокомунгоспу України від 17.05.2005 № 76)
- 27 Рекомендації удосконалення експлуатації діючих полігонів та звалищ твердих (Наказ Міністерства будівництва, архітектури та житлово-комунального господарства України від 10.01.2006 №5)
- 28 Правила утримання зелених насаджень у населених пунктах України (Наказ Міністерства будівництва, архітектури та житлово-комунального господарства України від 10.04.2006 № 105)
- 29 Методичні рекомендації з прибирання території об'єктів благоустрою населених пунктів (Наказ Міністерства з питань житлово-комунального господарства України 07.07.08 № 213)
- 30 Методичні рекомендації із формування громадської думки щодо екологічно безпечного поводження з побутовими відходами (Наказ Міністерства з питань житлово-комунального господарства України від 16.2.2010 № 38)

- 31 Методичні рекомендації з визначення морфологічного складу твердих побутових відходів (Наказ Міністерства з питань житлово-комунального господарства України від 16.02.2010 №39)
- 32 Норми часу на роботи із збирання та перевезення побутових відходів (Наказ Міністерства з питань житлово-комунального господарства України від 01.06.2010 №170)
- 33 Методичні рекомендації з організації збирання, перевезення, перероблення та утилізації побутових відходів (Наказ Міністерства з питань житлово-комунального господарства України від 07.06.2010 №176)
- 34 Правила експлуатації полігонів побутових відходів (Наказ Міністерства з питань житлово-комунального господарства України від 01.12.2010 N 435)
- 35 Методичні рекомендації із забезпечення ефективного відведення поверхневих вод (Наказ Міністерства з питань житлово-комунального господарства України 23.12.2010 N 470)
- 36 ГБН «Підприємства сортування та перероблення твердих побутових відходів. Вимоги технологічного проектування» (Наказ Мінжитлокомунгоспу від 21.02.2011 № 14)
- 37 Методика роздільного збирання побутових відходів (Наказ Міністерства регіонального розвитку, будівництва та житлово-комунального господарства України від 01.08.2011 № 133)
- 38 Технічні правила ремонту і утримання вулиць та доріг населених пунктів (Наказ Міністерства регіонального розвитку, будівництва та житлово-комунального господарства України від 14.2.2012 № 54)
- 39 Правила експлуатації об'єктів поводження з побутовими відходами (Наказ Міністерства регіонального розвитку, будівництва та житлово-комунального господарства України від 04.05.2012 № 196)
- 40 Про затвердження Змін до Технічних правил ремонту і утримання вулиць та доріг населених пунктів (Наказ Міністерства розвитку громад та територій України від 07.12.2020 № 297)
- 41 Методичні рекомендації щодо збирання відходів електричного та електронного обладнання, що є у складі побутових відходів (Наказ Мінрегіону від 22.01.2013 № 15)
- 42 Методичні рекомендації щодо безпечного поводження з компонентами (складовими) небезпечних відходів у складі побутових відходів (Наказ Міністерства регіонального розвитку, будівництва та житлово-комунального господарства України від 30.08.2013 № 423)
- 43 Порядок розроблення, погодження та затвердження схем санітарного очищення населених пунктів (Наказ Міністерства регіонального розвитку, будівництва та житлово-комунального господарства України від 23.03.2017 №57)
- 44 Правила приймання стічних вод до систем централізованого водовідведення (Наказ Мінрегіону України від 01.12.2017 №316)
- 45 Державні санітарні правила планування та забудови населених пунктів (Наказ МОЗ України від 19.06.1996 N 173)
- 46 ДБН В.2.2-4:2018 Заклади дошкільної освіти
- 47 ДБН В.2.2-40:2018 Інклюзивність будівель і споруд
- 48 Державні санітарні норми та правила утримання територій населених місць (Наказ Міністерства охорони здоров'я України від 17.03.2011 р. №145)
- 49 Державні санітарно-протиепідемічні правила і норми щодо поводження з медичними відходами (Наказ Міністерства охорони здоров'я України 08.06.2015 № 325)
- 50 Ветеринарно-санітарні вимоги до утримання тварин у притулках (Наказ Державного комітету ветеринарної медицини України від 15.10.2010 N 438)
- 51 Положення про притулок для тварин (Наказ Державного комітету ветеринарної медицини України від 15.10.2010 N 439)

- 52 Перелік небезпечних властивостей та інструкцій щодо контролю за транскордонними перевезеннями небезпечних відходів та їх утилізацією/видаленням (Наказ Міністерства екології та природних ресурсів України від 16.10.2000 № 165)
- 53 НАПБ А.01.001-2014 Правила пожежної безпеки в Україні (Наказ МВС України від 20.12.2014 № 1417)
- 54 Генеральний план с. Гора (2013 рік)
- 55 Генеральний план с. Мартусівка (2015 рік)
- 56 Генеральний план с. Ревне (2015 рік)
- 57 Генеральний плани с. Затишне (2016 рік)
- 58 Проект Регіонального плану управління відходами у Київській області до 2030 року (2020 рік)
- 59 Правила благоустрою на території Гірської сільської ради, затверджені рішенням сільської ради від 18.02.2021 року № 249-8- VIII
- 60 Програма поводження з побутовими відходами на території Гірської сільської ради Бориспільського району Київської області на 2021- 2025 роки, затверджена рішенням Гірської сільської ради від 20 березня 2021 року № 292-10-УШ
- 61 Концепція впровадження сучасної системи поводження з побутовими відходами у Київській області 2017-2022 рр. // [Електронний ресурс]. – Режим доступу: <http://koda.gov.ua/oblderzhadministratsija/struktura/strukturni-pidrozdili-oda/departament-ekologii-ta-prirodnikh-re/koncepciya-vrovadzhennya-suchasnoi-sist/>
- 62 Екологічний паспорт Київської області за 2020 рік / Київ, 2021 р. // [Електронний ресурс]. – Режим доступу: <https://ecology-kievoblast.com.ua/page/stan-dovkilliya-kyivskoyi-oblasti>
- 64 Програма благоустрою населених пунктів Гірської сільської територіальної громади на 2021 - 2025 роки (затверджена рішенням Гірської сільської ради від 29.01.2021 року № 213-6-VIII)
- 65 Програма врегулювання чисельності безпритульних тварин на території Гірської сільської ради на 2021-2025 роки, затверджена рішенням Гірської сільської ради від 24.12.2020 року № 110-4-VIII
- 66 Методичні рекомендації з організації і проведення демеркуризації, затверджені наказом МНС України від 08.07.2009
- 67 СОУ ЖКГ 03.09-014:2010 «Побутові відходи. Технологія перероблення органічної речовини, що є в складі побутових відходів»
- 68 Державні санітарні правила охорони атмосферного повітря населених місць (від забруднення хімічними та біологічними речовинами), затверджені наказом МОЗ від 09 липня 1997 р. № 201
- 70 Класифікаційні ознаки надзвичайних ситуацій, затверджені наказом МВС від 06.08.2018 № 658, зареєстровані в Міністерстві юстиції України 28 серпня 2018 р. за № 969/32421
- 71 Закон України «Про мобілізаційну підготовку та мобілізацію»
- 72 Стратегія розвитку Київської області на 2021-2027 роки (рішення Київської обласної ради від 19.12.2019 р. № 789-32-VII) // [Електронний ресурс]. – Режим доступу: <http://koda.gov.ua/oblderzhadministratsija/publiczna-informatsiya/strategiya-rozvitku-kiivs-koi-oblast/>

**Розділ 10. Додатки (вихідні дані)**



## Додаток 1.1 Правила благоустрою на території Гірської сільської ради (Витяг)

ЗАТВЕРДЖЕНО  
рішенням сільської ради  
від 18.02.2021 року № 249-8- VIII

### «Правила благоустрою на території Гірської сільської ради»

#### Розділ 1. Загальні положення

1.1. Правила благоустрою на території Гірської сільської ради (далі – Правила) є місцевим регуляторним актом, яким установлюється порядок благоустрою та утримання територій об'єктів благоустрою на території Гірської сільської ради, регулюються права та обов'язки учасників правовідносин у сфері благоустрою території сільської ради.

Правила спрямовані на створення умов, сприятливих для життєдіяльності людини, і є обов'язковими для виконання на території Гірської сільської ради виконавчим органом місцевого самоврядування, об'єднаннями громадян, підприємствами, установами, організаціями незалежно від форм власності і підпорядкування, їх керівниками, працівниками та громадянами.

#### Розділ II. Визначення термінів

2.1. У цих Правилах терміни вживаються в такому значенні:

2.1.1. Елементи благоустрою:

– покриття вулиць, доріг, тротуарів, пішохідних зон і доріжок;  
– зелені насадження (дерева, газони, квітники), у тому числі снігозахисні та протиерозійні, уздовж вулиць і доріг, у скверах, інших об'єктах благоустрою загального користування, санітарно-захисних зонах, на прибудинкових та інших територіях;

- урни, контейнери для сміття, сміттєзбірники;

2.1.27. Утримання в належному стані території – використання її за призначенням відповідно до генерального плану на території Гірської сільської ради іншої містобудівної документації, місцевих правил забудови, цих Правил, а також санітарне очищення території, її озеленення, збереження та відновлення об'єктів благоустрою.

#### Розділ III. Права та обов'язки громадян у сфері благоустрою Гірської сільської ради

3.1. Громадяни у сфері благоустрою Гірської сільської ради зобов'язані:

3.1.1. утримувати в належному стані закріплені за ними в установленому порядку території;

3.1.2. дотримуватися цих Правил;

3.1.3. укладати договори на вивезення твердих побутових відходів згідно з вимогами діючих санітарних норм.

#### Розділ IV. Права та обов'язки підприємств, установ та організацій, фізичних осіб-підприємців у сфері благоустрою на території Гірської сільської ради

4.1. Підприємства, установи та організації, фізичні особи – підприємці у сфері благоустрою зобов'язані:

4.1.1. утримувати в належному стані території, надані їм в установленому законом порядку, у тому числі утримувати в належному стані закріплені за ними, на умовах угоди про організацію взаємовідносин у сфері благоустрою з Виконавчим комітетом Гірської сільської ради, об'єкти благоустрою (їх частини);

4.2.8. на підставі укладених договорів із спеціалізованими підприємствами забезпечувати вивезення сміття, відходів (у тому числі твердих побутових, негабаритних, будівельних, харчових та інших) згідно з вимогами діючих санітарних норм;

4.2.9. забезпечувати розміщення сміттєзбірників (урн, контейнерів) для накопичення сміття та твердих побутових відходів на об'єктах благоустрою, утримувати їх в належному санітарно-технічному стані згідно з санітарними нормами та цими Правилами.

#### Розділ V. Порядок здійснення благоустрою та утримання території Гірської сільської ради

5.1.1. Благоустрій та утримання у належному стані вказаних у цьому пункті територій включає:

– санітарне очищення: прибирання сміття, відходів, листя; встановлення, щоденне та по мірі наповнення очищення урн, утримання контейнерів для сміття та відходів, укладення договорів на їх вивезення;

5.3.3. Прибирання, збір та вивезення сміття здійснюється згідно із загальним порядком санітарного очищення територій.

5.3.1. Власники та користувачі земельних ділянок, а також власники та користувачі малих

архітектурних форм, інженерних комунікацій, що розташовані в межах «червоних ліній» вулиць і доріг, зобов'язані:

- утримувати в належному стані зелені насадження, охоронні зони інженерних комунікацій, тротуари, обладнані стоянки автомобілів та інші елементи дорожніх об'єктів;
- забезпечувати прибирання сміття, снігу, опалого листя та інших відходів, а в разі необхідності проводити обробку тротуарів протижелезними матеріалами;

5.3.8. У межах «червоних ліній» вулиць і доріг забороняється:

- розміщувати контейнери та іншу тару для твердих побутових і харчових відходів;
- спалювати сміття, опале листя та інші відходи, складати їх для тривалого зберігання;

5.4. Порядок здійснення благоустрою та утримання прибудинкової території, території житлової та громадської забудови

5.4.1. Утримання в належному стані та благоустрій прибудинкової території житлового будинку, належних до нього будівель, споруд проводиться власником цього будинку або підприємством, установою, організацією, з якими укладено відповідний договір на утримання та благоустрій прибудинкової території.

5.4.2. Підприємствам, установам, організаціям всіх форм власності, приватним підприємцям, громадянам суворо забороняється створювати звалища та скидати сміття, фекалії у канави та яри, особливо на території, прилеглій до приватної забудови.

## 5.6. Порядок санітарного очищення на території Гірської сільської ради

5.6.1. Санітарне очищення території населених пунктів Гірської сільської ради повинно бути планово-регулярним і включати раціональне та своєчасне збирання, зберігання, перевезення та видалення, надійне знешкодження,

економічно доцільну утилізацію побутових відходів і екологічно безпечне захоронення побутових відходів, що утворюються на території населених пунктів та у місцях перебування людей за його межами, відповідно до схеми санітарного очищення.

5.6.1. Власники або наймачі, користувачі, у тому числі орендарі, джерелутворення побутових відходів, земельних ділянок укладають договори з юридичною особою, яка визначена виконавцем послуг на вивезення побутових відходів, здійснюють оплату таких послуг та забезпечують роздільне збирання твердих побутових відходів.

5.6.4. Забороняється спалювати побутові відходи на об'єктах благоустрою та на об'єктах поводження з відходами, не призначених для цього.

5.6.1. Рідкі відходи (фекалії, сеча, помий), що утворюються у житлових та громадських будівлях і спорудах за відсутності централізованого водопостачання та водовідведення, допускається зберігати у вигрібних ямах (вигребах). У разі наявності дворових вбиралень вигрібна яма може бути спільною.

5.6.2. Вигріб повинен бути водонепроникним та мати щільно прилягаючу кришку. Об'єм вигребу розраховується виходячи з чисельності населення, що ним користується.

Вигреби необхідно очищати у міру їх заповнення. Перевезення рідких відходів з вигребів та розміщення їх на території приватних володінь, а також використання їх як добрива в сільському господарстві забороняється.

Вигреби повинні бути віддалені від меж земельних ділянок навчальних та лікувально-профілактичних закладів, стін житлових та громадських будівель і споруд, майданчиків для ігор дітей та відпочинку населення на відстань не менше 20 м.

Місце розміщення вигребу на присадибній ділянці та відстань від нього до власного житлового будинку визначає власник цього будинку з дотриманням правил добросусідства, будівельних норм та стандартів.

Спірні питання щодо місць розміщення вигребів на території присадибної ділянки розглядаються у порядку вирішення земельних спорів згідно з законодавством.

За умови нецентралізованого водопостачання вигреби на території присадибної ділянки повинні бути віддалені від індивідуальних колодязів і каптажів джерел на відстань не менше 20 м, при цьому відстань від вигребів до громадських колодязів і каптажів джерел повинна бути не менше 50 м. При цьому слід враховувати напрямок схилу ділянки.

5.6.8. Визначення меж щодо утримання територій, прилеглих до територій підприємств, установ, організацій, приватних домоволодінь громадян:

1) покриття проїжджої частини сільських вулиць, провулків, тротуарів за кошти місцевого бюджету – покладається на відповідні служби за належністю органів місцевого самоврядування; графік їх прибирання встановлюється за погодженням з органами місцевого самоврядування при укладанні договору про надання послуг на прибирання проїжджої частини;

2) покриття тротуарів, покриття проїжджої частини внутрішньоквартальних доріг, територій, суміжних (прилеглих) з приватними домоволодіннями, – покладається на власників домоволодінь, а контроль за виконанням цього обов'язку на Виконавчий комітет сільської ради;

3) дворів, тротуарів, покриття проїжджої частини, територій, прилеглих до будівель громадської

забудови, прибудинкової території – покладається на балансоутримувача будівель;

4) дворів, тротуарів, майданчиків, покриття проїжджої частини, інших суміжних (прилеглих) територій з земельними ділянками, що надані у власність або користування юридичним або фізичним особам, – покладається на відповідні підприємства, установи, організації, приватних підприємців, громадян, які є власниками або користувачами таких ділянок;

5) тротуарів, територій, прилеглих до торговельних центрів, об'єктів побутового обслуговування, громадського харчування, магазинів, ринків, палаток, ларків, кіосків, інших об'єктів торгівлі на відстані 20 м. навколо них – покладається на суб'єктів господарювання, що експлуатують вказані об'єкти;

8) місць для зупинки маршрутних транспортних засобів, крім кінцевих, – на балансоутримувачів місць зупинок;

9) прибудинкових територій – покладається на власників будинків, або на відповідні організації за погодженням з органами місцевого самоврядування при укладанні договору про надання послуг на прибирання;

10) зелених насаджень, спортивних дитячих та інших рекреаційних зон, скверів та майданчиків для дозвілля та відпочинку – покладається на їх балансоутримувачів або відповідні організації за погодженням з органами місцевого самоврядування при укладанні договору про надання послуг на прибирання;

11) місць встановлення сміттєзбірників та стоянки для велосипедів – покладається на підприємства, установи, організації на балансі в яких знаходяться вказані об'єкти;

12) прибирання територій, які відведені під проектування та забудову, здійснюється фізичними чи юридичними особами, яким відповідно до діючого законодавства відведені земельні ділянки, незалежно від того, ведуться на них роботи чи не ведуться;

13) рішенням сільської ради за підприємствами, установами, організаціями, приватними підприємцями можуть бути закріплені для прибирання інші території в межах населеного пункту.

5.6.9. На територіях, які належить прибирати, необхідно проводити весь комплекс робіт, спрямований на наведення порядку та постійне підтримання чистоти, збереження зелених насаджень, а саме:

– регулярне прибирання від сміття, побутових відходів, бруду, опалого листя, снігу, що забезпечує утримання об'єктів благоустрою та прилеглих територій у належному санітарному стані;

– при цьому тротуари прибираються вздовж всієї ділянки будинку, домоволодіння (в межах належності), до бордюрного каменю чи до краю проїжджої частини (включаючи наявні канави між проїждною частиною вулиці і відповідною територією);

– забезпечення вивезення сміття, бруду, побутових відходів, опалого листя навідведені для цього ділянки. Вивезення сміття, побутових відходів здійснюється шляхом укладення відповідних договорів із спеціалізованими підприємствами;

– регулярне прибирання місць встановлення сміттєзбірників, а також місць, забруднених побутовими та іншими відходами, на територіях, прилеглих до будинків та споруд;

– регулярно знищувати бур'яни, скошувати траву заввишки більше 10 см, видаляти сухостійні дерева та чагарники, видаляти сухе та поламане гілля і забезпечувати їх вивезення;

5.6.10. Для запобігання забруднення випадковим сміттям вулиць та інших об'єктів благоустрою, зобов'язання по встановленню та утриманню урн покладається на:

– підприємства, установи, організації, незалежно від форм власності, приватних підприємців, що утримують будинки, споруди, або інших осіб згідно укладеними договорами. Урни встановлюються біля входу в будинки, споруди;

– підприємства, організації, фізичних осіб – підприємців, що здійснюють торгівлю та побутове обслуговування, – біля входу в торговельні зали, магазини, салони, інші приміщення з території загального користування, а також біля палаток, ларків, павільйонів, інших виносних/вуличних об'єктів торгівлі та послуг.

5.6.11. Особи, на яких покладено обов'язок по встановленню урн, зобов'язані утримувати їх у справному й охайному стані, очищати від сміття по мірі їх наповнення, у разі стійкого забруднення – промивати.

Забороняється:

5.6.12. відводити каналізаційні стоки у водойми, виливати рідкі відходи в каналізаційні люки, на тротуари, газони і проїжджу частину;

5.6.13. складувати будівельні матеріали, тверде паливо, будівельні, побутові та промислові відходи на вулицях і проїздах;

5.6.14. звальовати сміття, відходи у невідведених для цього місцях;

5.6.15. кидати сміття, недопалки, папір, тару, ганчір'я тощо на вулицях, площах, парках, інших громадських місцях, а також спалювати сміття у контейнерах і урнах;

5.6.18. Відмова від укладання договору на вивезення відходів, а також створення несанкціонованих смітників, розглядається як факт забруднення навколишнього середовища відходами споживання та порушення цих правил, що тягне за собою адміністративну відповідальність згідно з Кодексом України про

адміністративні правопорушення.

5.6.19. Власники індивідуальних будинків повинні утримувати територію, прилеглу до земельної ділянки в належному санітарному стані, а саме регулярно здійснювати прибирання від сміття, побутових відходів, бруду, опалого листя та проводити скошування бур'янів від паркану до проїжджої частини дороги або до бордюрного каменю.

5.6.20. В разі виявлення порушень правил благоустрою посадовими особами Гірської сільської ради, що уповноважені проводити рейди та перевірки додержання суб'єктами (підприємствами, установами, організаціями та фізичними особами) законодавства у сфері благоустрою населеного пункту, керівнику підприємствами, установи, організації або фізичній особі, яка порушила Правила благоустрою на території Гірської сільської ради вручається/надсилається повідомлення або припис про порушення благоустрою. На усунення порушення надається 14 календарних днів з дня отримання повідомлення/припису.

5.4.1. Підприємства, установи, організації зобов'язані утримувати закріплені за ними на умовах договору з балансоутримувачем території в належному стані відповідно до законодавства та умов договору.

5.8. Обмеження при використанні об'єктів благоустрою

5.8.1. На об'єктах благоустрою забороняється:

4) вивозити або звалювати в не відведених для цього місцях відходи, траву, гілки, деревину, листя, сніг, влаштовувати звалища;

5) забруднювати довкілля, місця загального користування, засмічувати побутовими відходами, недопалками тощо;

8) захаращувати території будівельними та іншими матеріалами, конструкціями, сміттям, побутовими відходами, відходами виробництва, накопиченням снігу та льоду тощо;

9) порушувати правила складування, зберігання, розміщення, транспортування, утилізації та використання відходів;

10) використовувати не за призначенням контейнери та урни для збору сміття та твердих побутових відходів.

#### **Розділ IX. Розміри меж прилеглої до підприємств, установ та організацій території**

1. Межі утримання прилеглих територій підприємств, установ, організацій наведено у додатку до цих Правил.

2. Межі та режим використання закріпленої за підприємствами, установами, організаціями території визначають відповідні органи державної влади та органи місцевого самоврядування залежно від підпорядкування об'єкта благоустрою або власник, якщо територія перебуває у приватній власності.

#### **Розділ X. Контроль у сфері благоустрою території Гірської сільської ради**

10.1. Контроль за станом благоустрою населених пунктів Гірської сільської ради, виконанням цих Правил, у тому числі охорону зелених насаджень, створення місць відпочинку громадян, контроль за утриманням в належному стані закріплених за підприємствами, установами, організаціями територій сільська рада покладає на уповноважених Гірською сільською радою осіб.

#### **Розділ XI. Відповідальність громадян та юридичних осіб за порушення Правил благоустрою території Гірської сільської ради**

11.1. Невиконання або порушення передбачених Правилами вимог та обов'язків вважається порушенням цих Правил. За порушення цих Правил винні особи несуть відповідальність, встановлену Кодексом України про адміністративні правопорушення ст. 152, Законом України «Про благоустрій населених пунктів», цими Правилами, іншими нормативно-правовими актами та рішеннями Гірської сільської ради.

Порушення державних стандартів, норм і правил у сфері благоустрою населених пунктів, правил благоустрою територій населених пунктів – тягнуть за собою накладення штрафу на громадян від двадцяти до вісімдесяти неоподатковуваних мінімумів доходів громадян і на посадових осіб, громадян – суб'єктів підприємницької діяльності – від п'ятдесяти до ста неоподатковуваних мінімумів доходів громадян.

**Додаток  
до Правил благоустрою на території  
Гірської сільської ради  
(пункт 1 розділу IX)**

№ з/п	Прилегла територія	Суб'єкти господарювання, на яких покладається утримання прилеглої території	Межі утримання прилеглої території підприємства, установи, організації (не менше)
1	Двори, тротуари, покриття проїзної частини проїздів, прибудинкової території житлового фонду ЖК, ЖБК і ОСББ	Житловий кооператив, житлово-будівельний кооператив, об'єднання співвласників багатоквартирного будинку	20 м від межі відведеної земельної ділянки та до проїжджої частини вулиці
2	Двори, тротуари, майданчики, покриття проїжджої частини вулиці, інші території земельних ділянок, що надані у власність або користування юридичним або фізичним особам	Власники або користувачі земельних ділянок	20 м від межі земельної ділянки та до проїжджої частини вулиці
3	Території, прилеглі до об'єктів соціальної інфраструктури	Суб'єкти господарювання, що експлуатують вказані об'єкти	15 м від межі земельної ділянки до проїжджої частини вулиці
4	Території, прилеглі до автозаправних станцій	Суб'єкти господарювання, що експлуатують вказані об'єкти	50 м від межі земельної ділянки, що надана у власність або користування, та до проїжджої частини вулиці
5	Території, прилеглі до торговельних центрів, об'єктів побутового обслуговування, громадського харчування, авторемонтних майстерень, магазинів, ринків, тимчасових споруд торговельного, побутового, соціально-культурного чи іншого призначення для здійснення підприємницької діяльності	Суб'єкти господарювання, що експлуатують вказані об'єкти	20 м від межі земельної ділянки, що надана у власність або користування, та до проїжджої частини вулиці
6	Території, прилеглі до центрально-теплових, трансформаторних, газорозподільних, тяглових підстанцій	Підприємства, установи, організації, на балансі яких знаходяться вказані об'єкти	у радіусі 10 м від периметру споруд та до проїжджої частини вулиці
7	Автобусні зупинки та зупинки маршрутних транспортних засобів і стоянки (місця відстою) маршрутних таксі	Відповідні дорожньо-експлуатаційні підприємства або інші суб'єкти господарювання на договірних засадах	у радіусі 20 м від периметру споруд та до проїжджої частини вулиці
8	Майданчики для паркування	Суб'єкти господарювання, які утримують майданчики для паркування	20 м від периметру споруд та до проїжджої частини вулиці
9	Мости, шляхопроводи, інші штучні споруди, території під шляхопроводами	Балансоутримувачі штучних споруд	10 м від периметру споруд
10	Контейнерні майданчики	Балансоутримувачі територій, на яких розміщено контейнерні майданчики	5 м від периметру споруди
11	Території, відведені під проектування та забудову	Фізичні особи, яким відповідно до законодавства відведені земельні ділянки, незалежно від того, ведуться на них роботи чи не ведуться	20 м від межі земельної ділянки, яка відведена під проектування та забудову, та до проїжджої частини вулиці

## Додаток 1.2 Тариф на послуги з вивезення твердих побутових відходів



**ГІРСЬКА СІЛЬСЬКА РАДА  
БОРИСПІЛЬСЬКОГО РАЙОНУ  
КИЇВСЬКОЇ ОБЛАСТІ  
ВИКОНАВЧИЙ КОМІТЕТ**

**РІШЕННЯ**

19 травня 2021 року

№ 121

**Про встановлення тарифів на послуги з поводження з побутовими відходами для ПРИВАТНОГО ПІДПРИЄМСТВА «НАУКОВО-ВИРОБНИЧЕ ПІДПРИЄМСТВО ГІДРОРЕСУРС» на території населених пунктів Гірської сільської ради**

Керуючись Законом України «Про житлово-комунальні послуги», Постановою Кабінету Міністрів України від 26.07.2006 р. № 1010 «Про затвердження Порядку формування тарифів на послуги з вивезення побутових відходів» (зі змінами), наказом Міністерства регіонального розвитку, житлово-комунального господарства та будівництва України від 12.09.2018 №239 «Про затвердження Порядку розгляду органами місцевого самоврядування розрахунків тарифів на теплову енергію, її виробництво, транспортування та постачання, а також розрахунків тарифів на комунальні послуги, поданих для їх встановлення», керуючись ст. 28 Закону України «Про місцеве самоврядування в Україні», виконавчий комітет Гірської сільської ради

**ВИРІШИВ:**

1. Тимчасово, до встановлення тарифів в порядку передбаченому діючим законодавством, встановити тарифи на послуги з поводження з побутовими відходами на території населених пунктів Гірської сільської ради ПРИВАТНОМУ ПІДПРИЄМСТВУ «НАУКОВО-ВИРОБНИЧЕ ПІДПРИЄМСТВО ГІДРОРЕСУРС» в наступному розрізі:

**Тверді побутові відходи:**

	Населення, з ПДВ		Інші споживачі, з ПДВ
	Тариф для мешканців багатоквартирних будинків, на 1 особу за місяць, грн.	Тариф для мешканців приватного сектору, на 1 особу за місяць, грн.	Тариф, грн/м³
Збирання, вивезення ТПВ	15,50	27,50	181,75

**Інші відходи:**

	Населення, з ПДВ	Інші споживачі, з ПДВ
	Тариф, грн/м <sup>3</sup>	
Збирання, вивезення великогабаритних відходів	389,13	389,13
Збирання, вивезення ремонтних відходів	302,00	302,00

2. Зобов'язати ПРИВАТНЕ ПІДПРИЄМСТВО «НАУКОВО-ВИРОБНИЧЕ ПІДПРИЄМСТВО ГІДРОРЕСУРС»:

2.1 в строк до 01.08.2021 року подати на розгляд Гірської сільської ради заяву про встановлення тарифів на послуги з поводження з побутовими відходами в порядку, визначеному Наказом Міністерства регіонального розвитку, будівництва та житлово-комунального господарства України від 12.09.2018 № 239 «Про затвердження Порядку розгляду органами місцевого самоврядування розрахунків тарифів на теплову енергію, її виробництво, транспортування та постачання, а також розрахунків тарифів на комунальні послуги, поданих для їх встановлення».

2.2 забезпечувати своєчасність та відповідну якість надання комунальних послуг згідно із законодавством та умовами договору; здійснювати контроль за технічним станом засобів та обладнання задіяного в сфері поводження з відходами; забезпечувати укладання із споживачами договорів на надання послуги з поводження з побутовими відходами, з визначенням відповідальності за дотримання умов його виконання згідно з типовим договором;

2.3 вживати заходів щодо попередження погіршення санітарного та епідеміологічного стану населених пунктів, усувати порушення якості послуг у терміни, встановлені договором та/або законодавством; своєчасно за власний рахунок проводити роботи з усунення виявлених неполадок, пов'язаних з отриманням послуг, що виникли з вини підприємства;

3. Контроль за виконанням даного рішення покласти на виконавчий комітет Гірської сільської ради.

**В.о. сільського голови**

**Людмила ШЕРШЕНЬ**

**Додаток 1.3 Норми надання послуг з вивезення твердих побутових відходів**



**ГІРСЬКА СІЛЬСЬКА РАДА  
БОРИСПІЛЬСЬКОГО РАЙОНУ КИЇВСЬКОЇ ОБЛАСТІ  
ВИКОНАВЧИЙ КОМІТЕТ**

**РІШЕННЯ**

16 вересня 2022 року

№ 167

**Про затвердження норм надання послуг з вивезення твердих побутових відходів**

Керуючись п. 16 статті 30, п. 6 ст. 59 Закону України «Про місцеве самоврядування в Україні», пунктом 3 частини 3 статті 4 Закону України «Про житлово-комунальні послуги», ст. 21 Закону України «Про відходи», відповідно до постанови Кабінету Міністрів України від 10.12.2008 № 1070 «Про затвердження Правил надання послуг з вивезення побутових відходів», наказу Міністерства з питань житлово-комунального господарства України від 30.07.2010 № 259 «Про затвердження Правил визначення норм надання послуг з вивезення побутових відходів», виконавчий комітет Гірської сільської ради

**ВИРІШИВ:**

1. Затвердити Норми надання послуг з вивезення твердих побутових відходів для населених пунктів Гірської сільської територіальної громади (село Гора, село Ревне, село Затишне, село Мартусівка) на 2022 – 2026 рр., що додаються.

2. Контроль за виконанням даного рішення покласти на виконавчий комітет Гірської сільської ради.

Сільський голова



Роман ДМИТРІВ



Додаток  
до рішення виконавчого  
комітету Гірської сільської ради  
від 16.09.2022 № 167

Норми надання послуг з вивезення твердих побутових відходів  
для населених пунктів Гірської сільської територіальної громади (село Гора,  
село Ревне, село Затишне, село Мартусівка) на 2022 – 2026 рр.

№	Об'єкт утворення ТПВ	Розрахункова одиниця	Норма на одну розрахункову одиницю		Середня щільність
			середня на рік		
			м <sup>3</sup>	кг	кг/м <sup>3</sup>
1	Житлові будинки багатоквартирні та одноквартирні упорядковані (з наявністю усіх видів благоустрою)	589	2,7	439,66	163
2	Житлові будинки індивідуальної забудови (будинки приватного сектору), з присадибною ділянкою	530	3,08	545,7	177
3	Готелі	60	1,84	294,1	160
4	Гуртожитки	58	2,12	327,7	155
5	Учбові заклади:				
5.1	-загальноосвітні школи	1560	0,22	32,4	146
5.2	-дошкільні дитячі заклади	190	1,61	254,7	158
6	Склади	8550	0,08	15,5	193
7	Адміністративні та громадські установи і організації	67	2,3	288	125
8	Заклади культури і мистецтва	450	0,51	77,2	150
9	Промтоварні магазини, ларьки, кіоски	1080	0,22	30,9	142
10	Продовольчі магазини, ларьки, кіоски	550	1,8	274	153
11	Аптеки	130	0,59	78,2	133
12	Ринки	1000	0,36	65,6	184
13	Заклади громадського харчування (ресторани, кафе, їдальні та ін.)	250	2,11	381,7	181
14	Підприємства побутового обслуговування	14	1,29	215,7	167
15	Поліклініки	4000	0,02	2,9	143
16	Кладовища, колумбарії	6700	0,06	9,9	155

Секретар сільської ради



Людмила ШЕРШЕНЬ

**Додаток 1.4 Довідка про об'єкти поводження з відходами**

На території населених пунктів Гірської сільської ради немає об'єктів поводження з відходами.

Місцями збирання відходів є контейнерні майданчики в кількості 27 од. – таблиця д 1.4.

**Таблиця д 1.4****Характеристика об'єктів поводження з відходами на території населених пунктів****Гірської сільської ради**

№ К М	Нас пункт	Адреса	Геодані	Контейнер для ЗМШ АНІХ ВІДХ ОДІВ місткістю 1,1 м <sup>3</sup>	Контейнер для ПАП ЕРУ міськістю 1,1 м <sup>3</sup>	Контейнер для СКЛ А міськістю 1,1 м <sup>3</sup>	Контейнер для ПЛАС ТИКУ міськістю 1,1 м <sup>3</sup>	Контейнер-сітка для ПЛАС ТИКУ міськістю 1,5 м <sup>3</sup>	Всього контейнерів	Всього контейнерних майданчиків	Наявність накриття	Наявність огороження	Наявність твердого покриття
1	с. Ревне	вул. Квартальна, 13	50.291179, 30.835453	9					9		так	так	так
2	с. Ревне	вул. Медова/вул. Зубаня	50,2902462, 30,8328130	3				1	4		так	так	так
3	с. Ревне	вул. Шкільна, 56/вул. Яблунева	50,2913205, 30,8247500	6				1	7		так	так	так
4	с. Ревне	вул. Шевченка/вул. Горького	50,2870454, 30,8275328	3				1	4		так	так	так
5	с. Ревне	вул. Соборна/вул. Лісова	50,2813519, 30,8282084	2				2	4		так	так	так
6	с. Ревне	вул. Шкільна, 5	50,2869085, 30,8338876	2					2		так	так	так
7	с. Ревне	вул. Райдужна, 2	50,2850548, 30,8392061	2					2		так	так	так
	с. Ревне	<b>Всього</b>		<b>27</b>	<b>0</b>	<b>0</b>	<b>0</b>	<b>5</b>	<b>32</b>	<b>7</b>			
1	с. Затишне	вул. Центральна	50,2799548, 30,8720477	3				1	4		так	так	так
	с. Затишне	<b>Всього</b>		<b>3</b>	<b>0</b>	<b>0</b>	<b>0</b>	<b>1</b>	<b>4</b>	<b>1</b>			
1	с. Мартусівка	вул. Бориспільська, 6	50,3052277, 30,8690021	3				1	4		так	так	так
2	с. Мартусівка	вул. Заводська, 86	50,3040745, 30,8611090	4				1	5		так	так	так
3	с. Мартусівка	вул. Мойсеєва, 3	50,3034648, 30,8559082	3				1	4		так	так	так
4	с. Мартусівка	вул. Лесі Українки, 1а	50,3080816, 30,8587983	2				1	3		так	так	так
5	с. Мартусівка	пров. Шкільний, 3	50,3111877, 30,8684348	1				1	2		так	так	так
6	с. Мартусівка	вул. Шкільна, 2	50,3130078, 30,8601582	3				1	4		так	так	так
7	с. Мартусівка	вул. Чубинського	50,3172848, 30,8562173	3				1	4		так	так	так
8	с. Мартусівка	вул. Польова /вул. Виноградна	50,3167320, 30,8504932	3				1	4		так	так	так

№ К М	Нас пункт	Адреса	Геодані	Конте йнер для ЗМШ АНИХ ВІДХ ОДВ місткі стю 1,1 м <sup>3</sup>	Конт ейне р для ПАП ЕРУ місь кістю 1,1 м <sup>3</sup>	Конт ейне р для СКЛ А місь кістю 1,1 м <sup>3</sup>	Конте йнер для ПЛАС ТИКУ міські стю 1,1 м <sup>3</sup>	Конте йнер- сітка для ПЛАС ТИКУ міські стю 1,5 м <sup>3</sup>	Всього конт ейне рів	Всього конт ейне рних майд анчиків	Ная вніс ть накр иття	Ная вніс ть огор одження	Ная вніс ть твєр дого покр иття
9	с. Мартусівка	вул. Шевченка, 11	50,3138957, 30,8548233	2				1	3		так	так	так
10	с. Мартусівка	вул. Дачна, 10	50,3215117, 30,8592771	1					1				
	с. Мартусівка	Всього		25	0	0	0	9	34	10			
1	с. Гора	вул. Бориспільська зупинка	50,3753616, 30,8706154	4	1	1	1		7		так	так	так
2	с. Гора	вул. Бориспільська шел	50,3743076, 30,8766947	4					4		так	так	так
3	с. Гора	вул. Аеропортівська	50,3693619, 30,8772167	3					3		так	так	так
4	с. Гора	вул. Франка/вул. Покровська	50,3694815, 30,8645573	5					5		так	так	так
5	с. Гора	вул. Л. Українки, 2	50,3690628, 30,8583420	10	1	1	1		13		так	так	так
6	с. Гора	вул. Лісова/вул. Київська	50,3670974, 30,8369762	3					3		так	так	так
7	с. Гора	вул. Мисливська/вул. Лісова (зелений маєток)	50,3700512, 30,8379837	6	1	1	1		9		так	так	так
8	с. Гора	вул. Лісова, 2	50,3750751, 30,8393576	4					4		так	так	так
9	с. Гора	вул. Науки, 1	50,3766757, 30,8493234	6	1	1	1		9		так	так	так
	с. Гора	Всього		45	4	4	4	0	57	9			
	Сільська рада	Всього	Всього	100	4	4	4	15	127	27			

Всі контейнерні майданчики облаштовані згідно з вимогами до облаштування конейнерних майданчиків:

- наявність твердого водонепроникного покриття – всі 27 майданчиків;
- наявність накриття – – всі 27 майданчиків;
- наявність огороження - – всі 27 майданчиків.

**Додаток 1.5 Довідка про спецавтотранспорт для вивезення рідких відходів****Склад і стан парку спецмашин для вивезення рідких відходів наявних в межах транспортної доступності населених пунктів Гірської сільської ради**

№	Власник	Кількість, шт	Базове шасі	Об'єм цистерни, м <sup>3</sup>	Рік випуску
1	КП «Горянин»	1	ГАЗ-3309	5,00	1987
2	ФОП Шкоруп Д.О.	1	RENAULT	6,00	1996
3	КП «ЖРЕУ»	1	ГАЗ-53	2,80	1986
4	ФОП Швачко Ю.В.	1	ЗІЛ 431410	4,50	1986
5	ФОП Швачко Ю.В.	1	MAN F2000	8,30	1999
6	РСР «Київцентраеро» Укранероруху	1	КАМАЗ ТО-503	5,00	2012
7	ФОП Дудка О.В.	1	RENAULT PREMIUM380.19	6,00	2005
8	ФОП Дудка О.В.	1	RENAULT PREMIUM	6,00	2000
9	ФОП Попович С.П.	1	RENAULT PREMIUM	8,00	2012
10	ФОП Попович С.П.	1	RENAULT PREMIUM	8,00	2011
11	ФОП Данілов	1	LIAZ 110.093	7,50	1991
12	ФОП Данілов	1	ГАЗ 3309-354	3,75	2008
13	ФОП Данілов	1	LIAZ 158.33	7,50	1987
14	ФОП Соченко В.В.	1	VOLVO FM300	12,00	2008
15	ФОП Герасименко А.А.	1	МАЗ	9,00	2005
16	ФОП Герасименко А.А.	1	МАЗ 54321	8,00	2006
17	ТОВ «Баста»	1	ЗІЛ 4314	6,00	1987
18	ТОВ «ТОІ-ТОІ Системи санітарні»	2	TATA LPT 613	2,40	2008
19	ТОВ «ТОІ-ТОІ Системи санітарні»	3	MERCEDES-BENZ 814D	2,40	1996
20	КП «Горянин» Гірської с/р	1	МАЗ 4370	5,00	2011
21	ФОП Вінокур В.І.	1	RENAULT PREMIUM	8,00	2003
22	ФОП Вінокур В.І.	1	RENAULT PREMIUM 380	8,00	2007
23	ДПМА Аеропорт	1	ЗІЛ 433362	3,25	Немає даних
24	ДПМА Аеропорт	1	ЗІЛ 433362	5,00	Немає даних
25	ДПМА Аеропорт	1	МАЗ СБН	10,00	Немає даних
26	ФО Погорелюк О.М.	1	DAF CF 85/430	9,00	2004
27	ПАТ «СПМК-241»	1	ГАЗ 3307	3,80	1992
28	ТОВ «Автомагістраль-Південь»	1	КАМАЗ 53212	10,00	1990
29	ФОП Бехтер О.М	1	МАЗ 533605-040	10,00	2007
30	ФОП Проценко А.В.	1	FT 95.380XF	7,00	2002
31	ФОП Клименко Д.В.	1	DAF CF 75.310	9,00	2008
32	ФОП Чайка Ю.П.	1	IVECO STRALIS	10,00	2007
33	ФОП Хвалько В.В.	1	DAF CF 85.340	10,00	2006
34	ФОП Кубрак О.І.	1	SCANIA R94	9,00	2004
35	ПП «БТК Сервіс»	1	МАЗ 5432	13,00	1995
36	ПП «БТК Сервіс»	1	MAN 19.422	14,70	1996
37	ТОВ «УБА-Транс»	1	DAF CF 85.430	9,00	2004
38	ФОП Базилян В.А.	1	ГАЗ 3307	3,50	1998
39	ФОП Титенко О.М.	1	DAF	9,00	1987
	Всього	42	0	293,40	































### Додаток 6.1 Інструкція щодо безпечного поводження з компонентами (складовими) небезпечних відходів у складі побутових відходів»

1. У цій Інструкції терміни вживаються у такому значенні:  
демеркуризація - видалення ртуті (її сполук) із забруднених поверхонь, а також зниження концентрації парів ртуті у приміщеннях до гранично допустимої.  
Інші терміни вживаються у значеннях, наведених у Законі України "Про відходи", Правилах надання послуг з вивезення побутових відходів, затверджених постановою Кабінету Міністрів України від 10 грудня 2008 р. N 1070.
2. Ця Інструкція рекомендується застосовуватися:  
органами місцевого самоврядування;  
власниками або наймачами, користувачами, у тому числі орендарями, джерел утворення побутових відходів;  
суб'єктами господарювання незалежно від форми власності, які здійснюють діяльність, пов'язану з наданням послуг з вивезення побутових відходів.
3. До компонентів (складових) небезпечних відходів у складі побутових відходів можуть бути віднесені матеріали, які утворюються при роздільному збиранні побутових відходів, що містять будь-який із складових (елементів) потенційно небезпечних відходів, передбачених в Інструкції з отримання міжнародного коду ідентифікації відходів, затвердженій наказом Міністерства екології та природних ресурсів України від 16 жовтня 2000 р. N 165, зареєстрованим в Міністерстві юстиції України 2 листопада 2000 р. за N 773/4994.
4. З метою унеможливлення забруднення усіх компонентів (складових) небезпечних відходів у складі побутових відходів необхідно здійснювати роздільне збирання побутових відходів відповідно до ст. 35-1 Закону України "Про відходи".
5. Для збирання та тимчасового зберігання компонентів (складових) небезпечних відходів у складі побутових відходів, що вміщують ртуть або забруднені ртуттю, рекомендується застосовувати змінні герметичні металеві контейнери червоного кольору, розміщені на контейнерних майданчиках.  
Контейнери для збирання та тимчасового зберігання компонентів (складових) небезпечних відходів у складі побутових відходів, що вміщують ртуть або забруднені ртуттю, у загальному випадку рекомендується виготовляти з холоднокатаної сталі товщиною від 0,45 до 1,5 мм з конструкцією завантажувального пристрою контейнера, а також його конструкцією усередині, що може забезпечувати цілісність під час завантаження, транспортування та вивантаження компонентів (складових) небезпечних відходів у складі побутових відходів, що вміщують ртуть або забруднені ртуттю (забезпечується виробником).  
Якщо компоненти (складові) небезпечних відходів у складі побутових відходів, що вміщують ртуть або забруднені ртуттю, будуть пошкоджені у контейнері під час завантаження, транспортування або вивантаження, проводиться демеркуризація контейнера.
6. Компоненти (складові) небезпечних відходів у складі побутових відходів, які не вміщують ртуті та не забруднені ртуттю, рекомендується збирати у стаціонарні контейнери червоного кольору, розміщені на контейнерному майданчику.
7. На змінних контейнерах для збирання компонентів (складових) небезпечних відходів у складі побутових відходів, що вміщують ртуть або забруднені ртуттю, рекомендується також наносити знак:

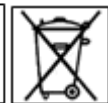

8. При облаштуванні контейнерних майданчиків, на яких розміщуються контейнери для збирання компонентів (складових) небезпечних відходів у складі побутових відходів, рекомендується враховувати вимоги Державних санітарних норм та правил утримання територій населених місць, затверджених наказом Міністерства охорони здоров'я України від 17 березня 2011 р. N 145, зареєстрованих у Міністерстві юстиції України 5 квітня 2011 р. N 457/19195.
9. Для підвищення результативності роздільного збирання компонентів (складових) небезпечних відходів у складі побутових відходів на контейнерах для збирання компонентів (складових) небезпечних відходів у складі побутових відходів рекомендується наносити перелік товарів (виробів, пристроїв, приладів), що вміщують небезпечні компоненти (складові), та знаки, які нанесені на цих товарах або їх упаковці, за якими можливо ідентифікувати компоненти (складові) небезпечних відходів у складі побутових відходів.

**Приклад рекомендованого переліку товарів (виробів, пристроїв, приладів), що вміщують небезпечні компоненти (складові), та знаків, що нанесені на цих товарах або їх упаковці, за якими можливо ідентифікувати компоненти (складові) небезпечних відходів у складі побутових відходів**

№ з/п	Товари, що вміщують небезпечні компоненти (складові)	Знаки на товарах, що вміщують небезпечні компоненти (складові), або їх упаковці
1	Великі (довгі) ртутні лампи, відпрацьовані та брак Компактні ртутні лампи, відпрацьовані та брак	 
2	Ртутний контактор	 
3	Тонометр	 
4	Ртутні термометри, відпрацьовані та брак	 
5	Інші вироби, пристрої, прилади, що втратили споживчі якості, які забруднені ртуттю або вміщують ртуть	 
6	Малі побутові хімічні джерела струму ємністю до 7 ампер-годин (побутові хімічні елементи живлення стандартних типорозмірів, що не перезаряджаються, у побуті - батарейки)	 
7	Перезаряджувальні побутові хімічні елементи живлення стандартних типорозмірів (акумулятори), відпрацьовані та брак	 
8	Акумулятори нестандартних типорозмірів, що використовуються в годинниках, у тому числі наручних, мобільних телефонах і смартфонах, кишенькових і портативних комп'ютерах, побутових радіостанціях, побутовій портативній фото- та відеоапаратурі, іграшках, інших побутових приладах	 
9	Товари, що вміщують або забруднені органічними розчинниками, фарбами, лаками (фарби та лаки на водній основі, фарби та лаки на розчинниках), клеями, мастиками, смолами тощо	   
10	Товари, що вміщують або забруднені органічними та неорганічними хімікатами (кислотами, лугами)	  
11	Товари побутової хімії	   
12	Товари фармацевтичної промисловості та гігієнічні засоби	 
13	Електронно-променеві трубки та інші види активованого скла (бій скла)	

**Додаток 10.1 Технічне завдання**

Додаток №5  
до договору № \_\_\_\_\_ від \_\_\_\_ . \_\_\_\_ .2022р.

**ЗАМОВНИК**

Управління житлово-комунального господарства та капітального будівництва виконавчого комітету Гірської сільської ради Бориспільського району Київської області  
В.о. начальника управління

\_\_\_\_\_ А.С. Крессаковська



**ВИКОНАВЕЦЬ:**

ТОВ «АТОН ІНЖИНІРИНГ»  
Директор



\_\_\_\_\_ Ігор СЛПЕЦЬ

**ТЕХНІЧНЕ ЗАВДАННЯ**

до договору № \_\_\_\_\_

**Схема санітарного очищення населених пунктів Гірської сільської ради , Бориспільського району, Київської області  
за ДК 021:2015 71320000-7 Послуги з інженерного проектування**

1. Схема санітарного очищення населених пунктів Гірської сільської ради (села: Гора, Мартусівка, Ревне, Затишне) повинна бути розроблена відповідно до ДБН Б 2.2 – 6: 2013 «Склад та зміст схеми санітарного очищення населеного пункту» та погоджена відповідно до Порядку розроблення, погодження та затвердження схем санітарного очищення населених пунктів, затвердженого наказом Міністерства регіонального розвитку, будівництва та житлово-комунального господарства України від 23.03.2017 № 57.

У Схемі необхідно передбачити використання передових технологій, технічних рішень, технологічного обладнання, які відповідають природоохоронним та санітарно-гігієнічним вимогам і забезпечують зниження та унеможливлення шкідливого впливу на довкілля та здоров'я людини.

Схема повинна містити:

- загальні дані про населений пункт і природно-кліматичні умови;
- матеріали щодо існуючого санітарного стану і розвитку населеного пункту на перспективу; дані щодо сучасного стану системи санітарної очистки і прибирання;
- графічні та текстові матеріали по черговості здійснення заходів та обсягів робіт по санітарній очистці, систем і методів збору, зберігання, перевезення, обробки (переробки), утилізації, видалення, знешкодження та захоронення побутових відходів, включаючи небезпечні відходи у їх складі, необхідної кількості сміттєвозів, механізмів, устаткування та інвентарю, доцільності проектування, будівництва об'єктів поводження з відходами, їх основні параметри і розміщення, орієнтовні капіталовкладення на будівництво і придбання технічних засобів;

2. Основні показники Схеми розрахувати на 25 років з виділенням першочергових (розрахунковий етап – 5 років) та довгострокових заходів.

3. Під час розробки Схеми використовувати морфологічний склад відходів на основі попередніх робіт та досліджень.

4. Враховувати зручність прибирання на підставі розрахунків та зручності виконання робіт з прибирання.

5. Схема складається із текстових та графічних матеріалів. Текстові матеріали схеми, що включають: пояснювальну записку та додатки, оформлюються згідно з вимогами ДБН Б 2.2 – 6: 2013.

Графічні матеріали включають креслення:

- Схема санітарного очищення населених пунктів Гірської сільської ради. Існуючий стан;
- схема санітарного очищення населених пунктів Гірської сільської ради. Перспективний розвиток.

6. Під час розробки Схеми визначити:

6.1 черговість здійснення заходів із санітарного очищення, включаючи вивезення рідких побутових відходів;

6.2 обсяги робіт із санітарного очищення населених пунктів Гірської сільської ради , включаючи вивезення рідких побутових відходів;

6.3 найбільш ефективні системи та методи поводження з побутовими відходами, враховуючи необхідність їх роздіального збирання;

6.4 необхідну кількість, технічні характеристики, спеціально обладнаних транспортних засобів для збирання та перевезення побутових відходів, машин, механізмів, устаткування та інвентарю для здійснення робіт із прибирання об'єктів благоустрою;

6.5 методи поводження з побутовими відходами, включаючи небезпечні відходи у їх складі, промисловими відходами III - IV класів небезпеки, які відповідно до ДСанПІН 2.2.7.029-99 можуть прийматися на полігоні побутових відходів;

6.6 методи прибирання об'єктів благоустрою, методи знешкодження вуличного змітання;

6.7 методи поводження з зеленими відходами;

6.8 тип, кількість, технічні характеристики контейнерів для зберігання побутових відходів, включаючи небезпечні відходи у їх складі, спеціально обладнаних транспортних засобів для збирання та перевезення побутових відходів, включаючи небезпечні відходи у їх складі, машин, механізмів, устаткування

6.9 тип, кількість, потужність і розміщення в плані населеного пункту об'єктів поводження з відходами;

6.10 доцільність будівництва нових об'єктів поводження з побутовими відходами та прибирання територій населених пунктів, в тому числі:

- обсяги фінансування та періодичність заходів, передбачених схемою;
- обсяги здійснення робіт із планово-регулярного механізованого прибирання територій з удосконаленим покриттям (за типами територій);
- обсягів механізованого посилення проїзної частини вулиць і доріг під час ожеледиць і снігопадів у відсотках від їх загальної площі;
- способів та обсягів ліквідації запропонованими способами снігу під час разових снігопадів;
- інших заходів із санітарного очищення.

7. Замовник надає Виконавцеві вихідні дані на розроблення Схеми санітарного очищення згідно підпункту 3) пункту 3 розділу II «Порядку розроблення, погодження та затвердження схем санітарного очищення населених пунктів» затвердженого Наказом Міністерства регіонального розвитку, будівництва та житлово-комунального господарства України 23.03.2017 № 57 та зареєстрованого в Міністерстві юстиції України 14 квітня 2017 р. за № 505/30373. Виконавець Схеми самостійно отримує вихідні дані, якщо замовник не є розпорядником даної інформації.

**Результат надання послуг:**

Схема санітарного очищення населених пунктів Гірської сільської ради з додатками в 3 (чотирьох) паперових екземплярах та у вигляді електронної карти з можливістю редагування.